

# 取扱説明書 | 保証書付 |

## シャワートイレ

H シリーズ | CW-H33型, CW-H32型, CW-H31型  
 RK シリーズ | CW-RK3型, CW-RK2型, CW-RK1型

シャワートイレは、高齢の方、お体の不自由な方、ご病気の方、小さなお子様も、おひとりご使用になるものです。しかも肌に直接触れます。万が一の事故を未然に防ぎ、安全に、快適にお使いいただくために、必ずこの「取扱説明書」をよくご覧ください。

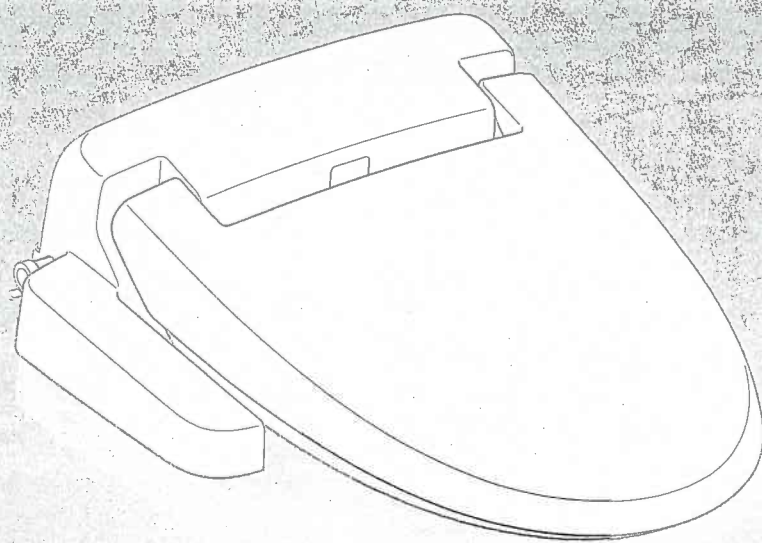

このたびは当社商品をお買い求めいただき誠にありがとうございました。お読みになった後もすぐ取り出せる場所に、大切に保管してください。

※ 安全上のご注意、必ず守ってください

① 3～6ヶ月程度した洗浄と消毒は、肌荒れなどで腫れや痒みを生じることがあります。いずれも安全に関する重要項目を記載してありますので、必ず守ってください。不潔な使用による腫れや痒みが生じた場合は、必ずお医者さまにご相談ください。腫れや痒みが生じた場合は、必ずお医者さまにご相談ください。

② 工事終了後、製品が破損した場合、修理費用を修理業者に請求することになります。お取り扱いの際は、必ずお読みください。



LINAX

# 各部のなまえ

## 全体図

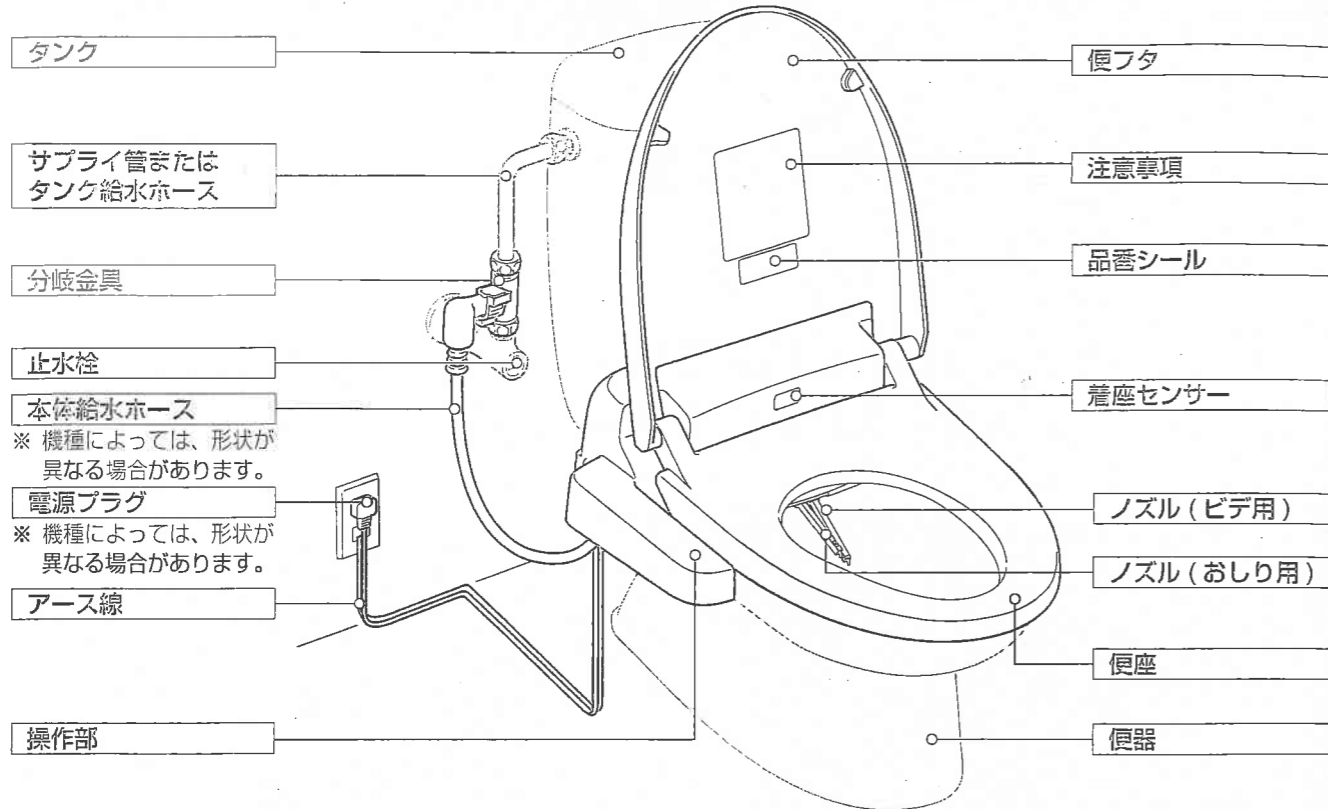

## 操作部

※機種によっては、一部機能(☆印付)がない場合があります。

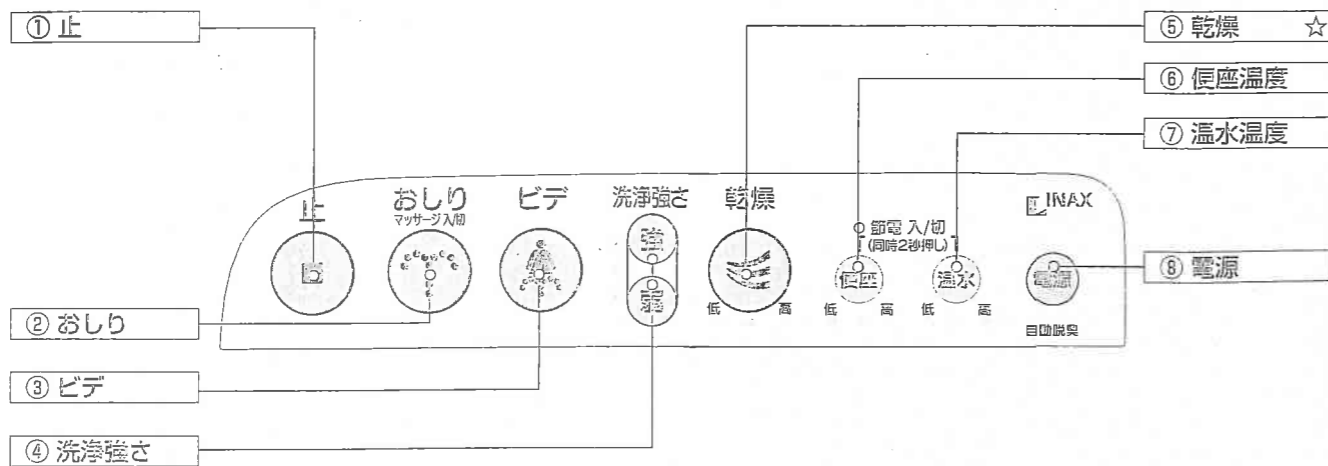

- ①【止】……………(☞13/14ページ)  
●おしり洗浄・ビデ洗浄・乾燥を止めるときに。
- ②【おしり】……………(☞13ページ)  
●おしり洗浄のときに。
- ③【ビデ】……………(☞13ページ)  
●ビデ洗浄のときに。
- ④【洗浄強さ】……………(☞13ページ)  
●おしり洗浄やビデ洗浄の洗浄強さを調節するときに。

- ⑤【乾燥】……………(☞14ページ)  
●洗浄の後に。
- ⑥【便座】……………(☞11ページ)  
●便座温度の調節に。
- ⑦【温水】……………(☞11ページ)  
●シャワー温度の調節に。
- ⑧【電源】……………(☞15ページ)  
●シャワートイレ本体の電源を入/切るときに。

最初にお読みください

## 脱臭カートリッジ



## ストレーナー

〈本体向かって左側面〉

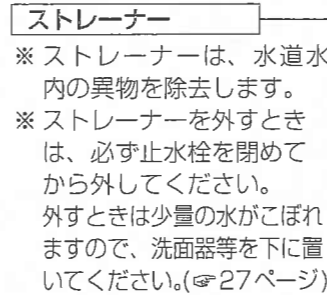

## 温水タンク水抜栓

〈本体向かって右側面〉

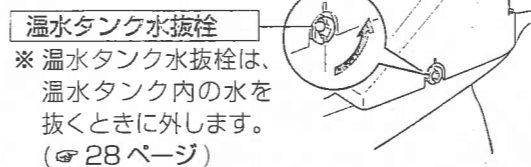

## 本体着脱プレート

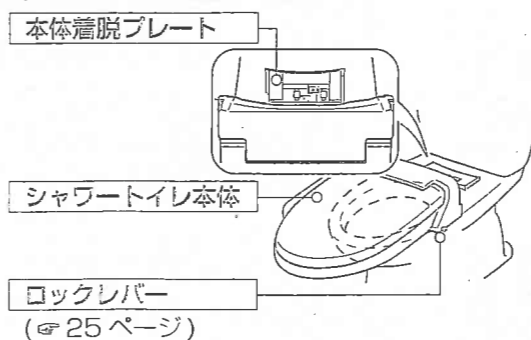

## 負圧破壊装置

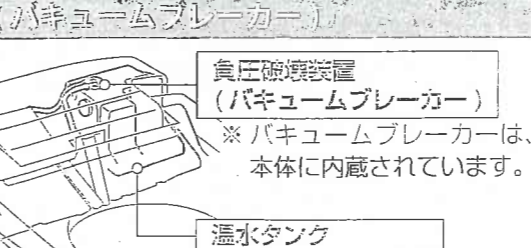

※バキュームブレイカーは定期的な点検が必要です。(☞21ページ)

## 目次

- 最初にお読みください
  - 各部のなまえ……………1
- 必ずお読みください
  - 安全上のご注意 警告……………3
  - 注意……………5
- 故障を防ぐためのご注意
  - お取り扱い上のご注意……………7
- 重大事故防止のためのお願い……………8
- ご使用方法
  - ご使用前の準備と確認
    - ①止水栓は開いていますか?……………9
    - ②電源プラグとアース線をコンセントに接続……………9
    - ③おしり洗浄のシャワーは出ますか?……………10
    - ④シャワー温度を調節……………11
    - ⑤便座温度を調節……………11
  - 一般的な使い方
    - ①便座に座ると脱臭が作動する(自動)……………12
    - ②シャワーで洗う……………13
    - ③温風で乾かす……………14
- 便利な使い方
  - 節電【ワンタッチ節電/電源スイッチ】……………15
  - もっと快適に
    - 低温ヤケドを防ぐ……………16
    - 洗浄強さを細かく設定する……………16
    - 洗浄強さをさらに強くする……………17
    - 温風乾燥のはじめの温度を変える……………17
    - お買い上げ時の設定に戻す……………18
    - 変更した設定の記憶について……………18
- 知っておけば便利で安心
  - 知っておいていただきたいこと……………19
  - こんなときは……………20
- おそうじ・お手入れ方法……………21
- 故障かな?と思ったら
  - 修理を依頼する前に……………31
- アフターサービス……………35
- 仕様……………37
- 別売品のご案内……………38
- 保証書……………裏表紙

## ◎保有機能一覧 (あり:○、なし:-)

機能	標準型	標準型	標準型
おしり・ビデ洗浄	○	○	○
マッサージ洗浄	○	○	○
脱臭	H:2モード RK:1モード	H:2モード RK:1モード	-
温風乾燥	○	-	-
温風始動温度の切替え	○	-	-

※品番は、便フタ裏の品番シールに記載されています(前ページ参照)。お持ちの機能をご確認ください。

# 安全上のご注意

ご使用の前に、この「安全上のご注意」をよくお読みのうえ、正しくお使いください。ここに示した注意事項は、状況によって重大な結果に結びつく恐れがあります。いずれも安全に関する重要な内容を記載していますので、必ず守ってください。

警告	注意
この表示を守らず誤った取扱いをすると、使用者が死亡または重傷を負う恐れが想定される内容を示します。	この表示を守らず誤った取扱いをされると、使用者が傷害を負うまたは物的損害のみが発生する恐れが想定される内容を示します。

## 警告



ぬれ手禁止

ぬれた手で電源プラグを抜き差ししない。  
※ 感電の恐れがあります。



水かけ禁止

シャワートイレ本体や電源プラグに水や洗剤をかけない。  
※ 感電・火災の原因になります。



禁止

●交流 100V 以外では使用しない。  
●タコ足配線はしない。  
※ 火災の原因になります。

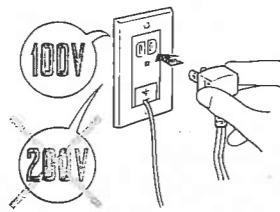

禁止

電源コードを傷つけたり、破損したり、加工したり、無理に曲げたり、引っぱったり、ねじったり、束ねたり、重いものを載せたり、狭み込んだりしない。  
※ 電源コードが破損し、感電・火災の恐れがあります。



禁止

ガタついているコンセントやアースターミナル付接地極付以外のコンセントは使用しない。  
※ 感電・火災の原因になります。



アース接続

アース線はコンセントのアースターミナルへ確実に接続する。  
※ 感電などの原因になります。



指示実行

電源プラグの抜き差しはプラグ本体を持って行う。  
※ コード部を持って抜き差しを行うとプラグやコードが破損し、火災や感電の恐れがあります。



指示実行

電源プラグは定期的にコンセントから抜いて乾いた布でふき取る。  
※ 電源プラグにたまったホコリにより火災の恐れがあります。

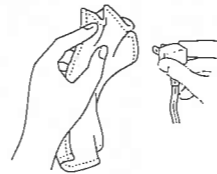

指示実行

電源プラグは根元まで十分差し込む。  
※ 感電・火災の恐れがあります。



指示実行

シャワートイレ本体や給水部から漏水した場合、コンセントから電源プラグを抜き、止水栓を閉める。  
※ 感電・火災・室内浸水の恐れがあります。



指示実行

シャワートイレ本体、電源プラグやコードが故障（異音・異臭・発煙・高温・割れ・漏水）した場合、ただちにコンセントから電源プラグを抜き、止水栓を閉め、修理を依頼し、故障したまま使用しない。  
※ 感電・火災・漏水の恐れがあります。

注意
この表示は「注意下さい！」の記号です。（左記の「警告」、「注意」と併記して注意をうながす記号です。必ずお読みになり、記載事項をお守りください。）

禁止
この表示は、してはいけない「禁止」の記号です。

指示実行
この表示は、必ず実行していただく「指示実行」の記号です。

## 警告



指示実行

次のような方が使用される場合は、周りの方が便座温度を「切」にする。

- ・ お子様
- ・ お年寄り
- ・ 病気の方
- ・ ご自分で温度調節のできない方
- ・ 皮膚の弱い方
- ・ 睡眠薬など眠気を誘う薬を服用された方
- ・ 深酒された方
- ・ 疲労の激しい方

※ 「切」以外の温度で長時間使用されますと、低温ヤケドをおこす恐れがあります。



指示実行

長時間使用するとき便座温度を「切」にする。

※ 「切」以外の温度で長時間使用されますと、低温ヤケドをおこす恐れがあります。



分解禁止

分解や改造は絶対に行わない。

※ 感電・火災・ケガの原因になります。



水場使用禁止

バスルームなどの湿気の多い場所には設置しない。

※ 感電・火災の原因になります。



指示実行

〈乾燥付の場合〉 次のような方が使用される場合は、周りの方が乾燥温度を「低」にする。

- ・ お子様
- ・ お年寄り
- ・ 病気の方
- ・ ご自分で温度調節のできない方
- ・ 皮膚の弱い方
- ・ 睡眠薬など眠気を誘う薬を服用された方
- ・ 深酒された方
- ・ 疲労の激しい方

※ 「低」以外の温度で長時間使用されますと、ヤケドをおこす恐れがあります。



指示実行

〈乾燥付の場合〉 乾燥を長時間使用するとき乾燥温度を「低」にする。

※ 「低」以外の温度で長時間使用されますと、ヤケドをおこす恐れがあります。



指示実行

凍結の恐れがある場合は、必ず凍結防止操作を行う。（☞ 29 ページ）

※ 凍結破損により火災・室内浸水の原因になります。

必ずお読みください

必ずお読みください

⚠ 注意



指示実行

プラスチック部のお手入れは、便座に使用できる(プラスチック用)洗剤を使用する。

※ トイレ用洗剤、住宅用洗剤、漂白剤、ベンジン、シンナー、クレンザー、クレゾールなどを使用すると、プラスチック部が破損し、ケガ、感電、火災の恐れがあります。



指示実行

お掃除のときには必ず電源プラグをコンセントから抜く。

※ 感電の恐れがあります。



指示実行

クリップは給水ホースに、確実にハマっていることを確認する。

※ はまっていないと給水ホースが外れ、漏水する恐れがあります。

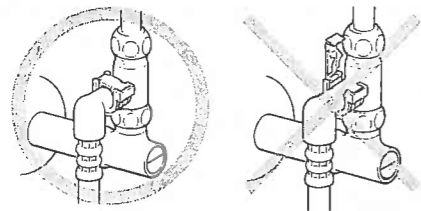

指示実行

● ストレーナーを外すときは、必ず止水栓を閉める。

● ストレーナーを取り付ける際は、段差がないようにしっかり閉める。

● ストレーナーを取り付ける際は、ゴミがOリングに付着していないことを確認する。

※ Oリングにゴミが付着していると、漏水し室内浸水の原因になります。



禁止

〈脱臭付の場合〉  
脱臭カートリッジ取り付け口の奥に指を入れない。

※ ケガの恐れがあります。



禁止

止水栓に手をかけたり、乗ったりしない。

※ 漏水し室内浸水の原因になります。



禁止

給水ホースを折り曲げたり、つぶしたりしない。

※ 漏水し室内浸水の原因になります。



禁止

お掃除のときなどに、クリップに衝撃を与えたり、引っかけない。

※ クリップの破損等により給水ホースが外れ、室内浸水の原因になります。

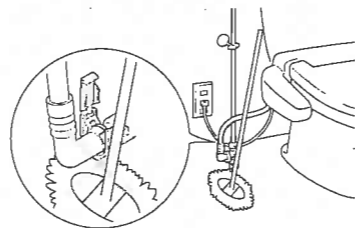

⚠ 注意



火気禁止

タバコや灰皿などの火気類を近づけない。

※ 火災の恐れがあります。



接触禁止

便器の陶器部にヒビが入ったり、割れたりしたら

破損部には絶対に触れない。

※ 破損部でケガをする恐れがあります。早めに交換してください。



禁止

便フタにもたれない。

※ ケガをしたり、破損したりすることがあります。



禁止

水道水以外に接続しない。

※ 機械内部の腐食により感電・火災および皮膚の炎症の原因になります。



禁止

便フタや本体および操作部の上に乗ったり、手をついて立ち座りなどしない。

※ 破損してケガをする恐れがあります。

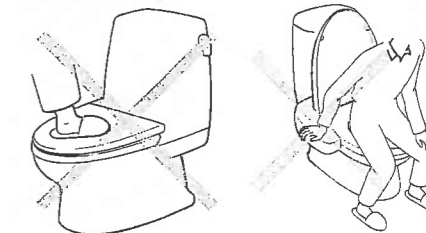

指示実行

定期的に配管の周りを見て水漏れがないか確認する。

※ 部品の劣化・摩耗などによる水漏れが発見できず、家財などを濡らす財産損害の恐れがあります。



指示実行

長期間使用しない場合は、水抜き操作を行い、電源プラグをコンセントから抜く。(☞ 28 ページ)

※ 凍結破損により火災・室内浸水の恐れがあります。  
※ 水が汚れて皮膚の炎症などをおこす恐れがあります。



指示実行

次のような方が使用されるときは、周りの方が転倒に注意する。

- ・ お子様
- ・ お年寄り
- ・ ご自分で座ることや立ち上がることができない方

※ ケガをしたり、破損したりすることがあります。

必ずお読みください

必ずお読みください

# お取り扱い上のご注意

直射日光が当たらないようにしてください。

※ プラスチック部が変色することがあります。

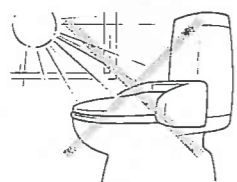

シャワートイレ本体にストーブやヒーターなどを近付けすぎないでください。

※ 変色や故障の原因になります。

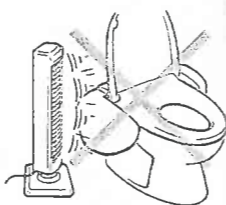

便フタおよび便座の開閉は乱暴に行わないでください。

※ 割れたり漏電など故障の原因となることがあります。



〈乾燥付の場合〉

絶対に温風吹出口をふさがしないでください。

※ 故障の原因となることがあります。

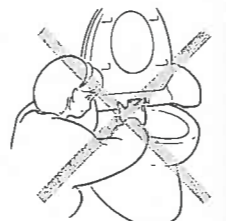

開口部やノズル付近に手や物を入れないでください。

※ 故障の原因となることがあります。

プラスチック部にトイレ用消臭剤をかけないでください。かかった場合は、すぐにふき取ってください。

※ 光沢がなくなることがあります。

本体・便座・便フタなどのプラスチック部を乾いた布やトイレットペーパーなどでふかないでください。

詳しいお手入れ方法は 21 ページをご覧ください。

※ 傷がつき光沢がなくなることがあります。

故障を防ぐためのご注意

# 温水洗浄便座は電気製品で寿命があります

故障したままで使いつづけないでください。

故障したままのご使用は、火災や感電、室内浸水の原因になります。異常に気づいたら、電源プラグを抜き、止水栓を閉めてご使用を中止し、販売店、工事店またはメーカーのサービス会社へご連絡ください。

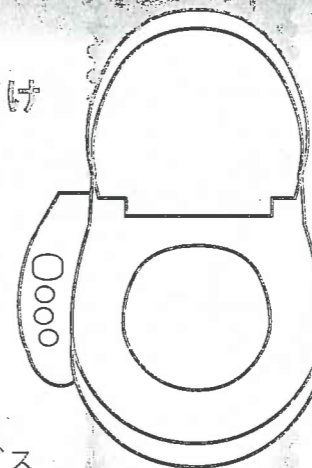

定期的な点検をおすすめします。

安心してご使用いただくため、定期的な点検をおすすめします。また、長期間(10年以上)ご使用の温水洗浄便座は買い替えをご検討ください。使い勝手、機能性、省エネ性能も向上しています。販売店、工事店またはメーカーにご相談ください。

## 安全にご使用いただくために

目ざらぬご使用にあたり、取扱説明書をよくお読みの上、正しくお使いください。

故障したままで使いつづけないでください。火災や感電、室内浸水の原因になります。

便座や本体に小水や洗剤をかけないでください。故障や火災の原因になります。

酸性やアルカリ性の洗剤を使わないでください。内部の電気部品や金属を腐食させます。

電源プラグのほこりは取り除いてください。トラッキング\*現象で火災の原因になります。

\*トラッキングとは…電源プラグにたまったほこりと湿気により微小電流が流れ、火花が発生する。火花によりほこりが燃えて炭化するとトラッキング(電気の間)ができる。トラッキングの起きた電源プラグを使用し続けると、やがて大量の電流が流れるようになりショートし、発火する。

温水洗浄便座 セルフ安全チェックリスト 症状がひとつでも該当する場合は、電源プラグを抜き、止水栓を閉めて、直ちに販売店、工事店またはメーカーのサービス会社へご連絡ください。

電源コード 便座や本体、便座コードに異常がある状態で、使用を続けると、火災や感電の原因となります。

電源コード 電源コードに異常がある状態で、使用を続けると、火災や感電の原因となります。

- 本体や便座にひびや割れがありませんか？ ゴム足は外れていませんか？
- 便座が異常に熱いときや冷たいときはありませんか？
- 便座の開閉はスムーズですか？ ガタツキはありませんか？
- 便座コードが熱くなっていますか？ 傷んだり、挟みこんだりしていませんか？ 焦げ臭いにおいがしませんか？

- 電源コードが熱くなっていますか？ 傷んだり、挟みこんだりしていませんか？
- 電源プラグにほこりがたまっていませんか？

水漏れ 水漏れしている状態で、使用を続けると、火災や感電、室内浸水の原因となります。

- 本体や止水栓まわりから水漏れはありませんか？

温水洗浄便座協議会

〒461-0002 名古屋市中区代官町39-10

TEL 0120-39-7718

経済産業省

http://www.sanitary-net.com

受付時間 平日09:00~17:00

安心・安全に使ってね!

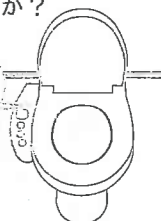

# ご使用前の準備と確認

※ シャワートイレをはじめて使用される前に、必ず以下の項目を確認してください。

STEP

1

## 止水栓は開いていますか？

※ 「止水栓」が閉まっている場合は、反時計回りに回して開けます。開いている場合は調節してありますので、必ず元の位置に戻してください。

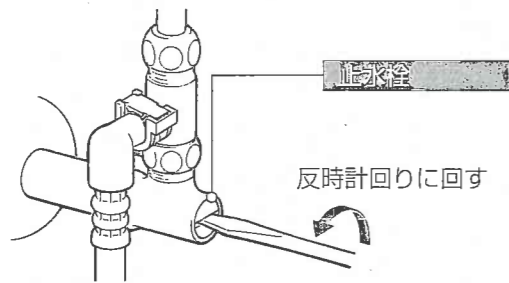

止水栓

反時計回りに回す

STEP

2

## 電源プラグとアース線をコンセントに接続

- 「アース線」をコンセントのアース端子に接続する
- 「電源プラグ」をコンセント(交流 100V)に差し込む

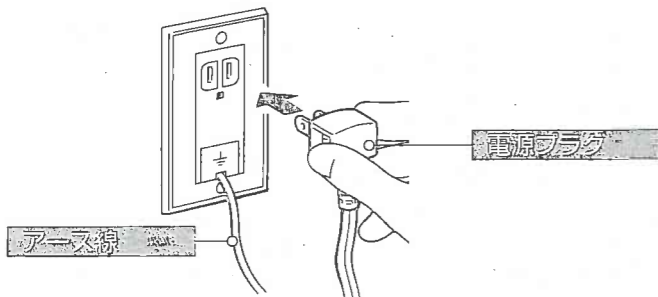

電源プラグ

アース線

- 【便座】と【温水】の表示ランプ「低」が点灯していることを確認する

※ 操作部の【便座】と【温水】の表示ランプが点灯します。

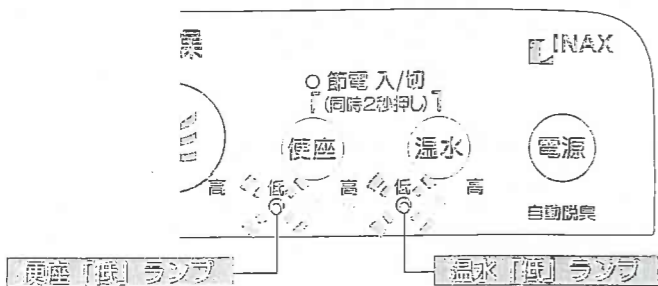

INAX

○ 節電入/切 (同時2秒押し)

高

低

高

低

高

低

高

低

高

低

高

低

高

低

高

低

高

低

高

低

高

低

**[注意]**  
● 電源プラグを差し直す時は、10秒程度時間をあけてください。

STEP

3

## おしり洗浄のシャワーは出ますか？

- 着座センサーを紙や布で覆う
- 【おしり】を押す

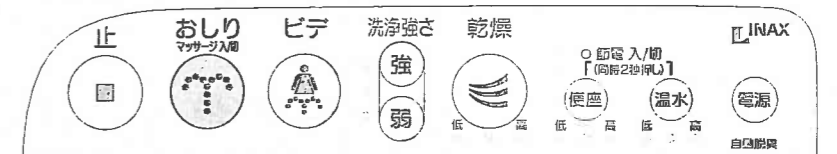

- ノズルの先端に手をかざしてシャワーを受け止める

※ 温水タンクが満水でない場合、約2分かかることがあります。

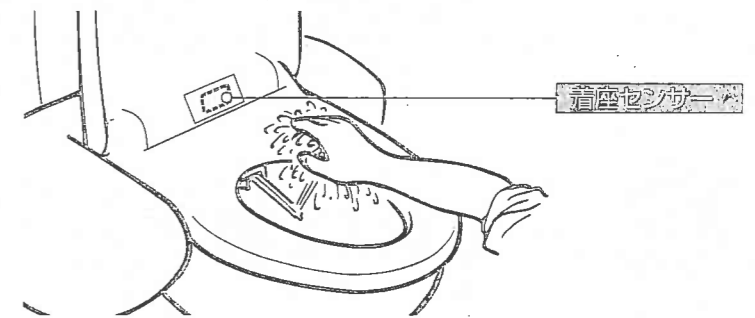

- 【止】を押して、シャワーを止める

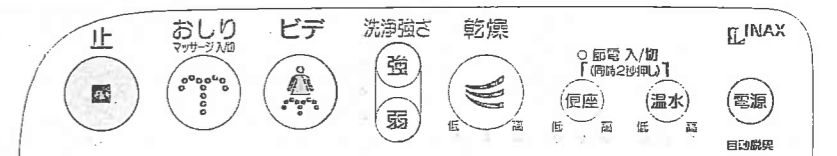

- 着座センサーを覆っていた紙や布を取り去る

※ 一般的な使い方(12ページ以降)をご覧ください。

※ 人が便座に座ったことを感知する着座センサーが付いています。おしり洗浄、ビデ洗浄、乾燥(乾燥付の場合)は、着座していないと作動しません。

### 警告

アース線はコンセントのアースターミナルへ確実に接続してください。  
※ 感電などの原因になります。

交流 100V 以外では使用しないでください。  
※ タコ足配線はしないでください。  
※ 火災の原因になります。

# ご使用前の準備と確認

## STEP 4 シャワー温度を調節

### ●【温水】を押す

※温水温度は4段階（「切（水温）」、「低（約36℃）」、「中（約38℃）」、「高（約40℃）」）に切替えますので、お好みの温度に設定してください。  
※スイッチを押すたびに、表示ランプが切り替わります。

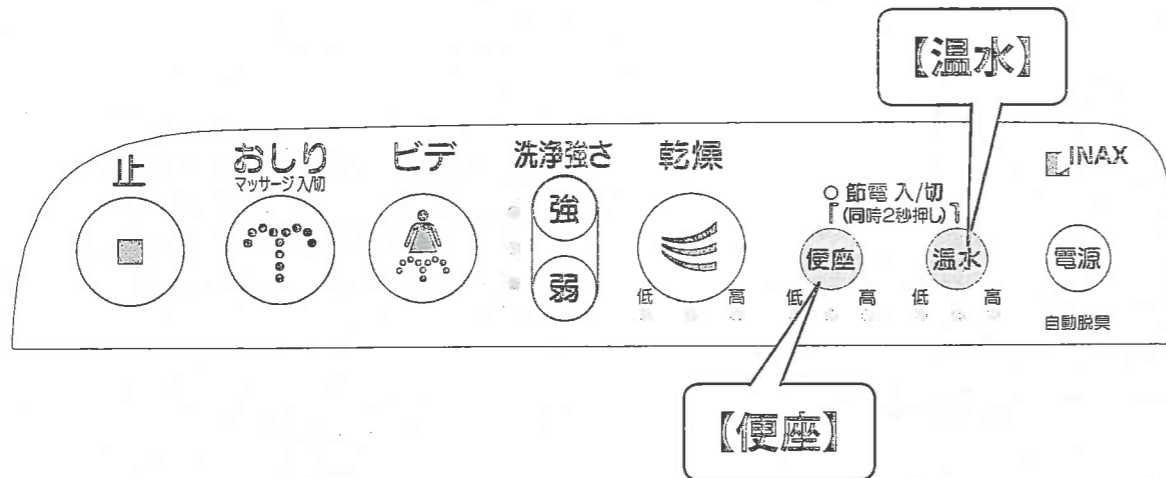

## STEP 5 便座温度を調節

### ●【便座】を押す

※便座温度は6段階（「切（室温）」、「低（約28℃）」～「高（約40℃）」）に切替えますので、お好みの温度に設定してください。  
※スイッチを押すたびに、表示ランプが切り替わります。

温度設定	ランプ表示(○:消灯、●:点灯)
切	○ ○ ○
低(お買い上げ時)	● ○ ○
	● ● ○
	○ ● ○
	○ ● ●
高	○ ○ ●

切り替える順番

### 警告

次のような方が使用されるときは、周りの方が便座温度を「切」にしてください。

- お子様
- お年寄り
- 病気の方
- ご自分で温度調節のできない方
- 皮膚の弱い方
- 睡眠薬など眠気を誘う薬を服用された方
- 深酒された方
- 疲労の激しい方

※「切」以外の温度で長時間使用されますと、低温ヤケドをおこす恐れがあります。

### (参考)

- シャワーと便座はすぐにはあたたまりません。あらかじめ使用する10～15分前にスイッチを入れておけば、快適にご使用できます。
- 座ると自動的に便座ヒーターを切って、低温ヤケドをおこしにくくする便座ヒーターオートOFF機能が付いています。(P.16)

# 一般的な使い方

## STEP 1 便座に座ると脱臭が作動する(自動)

※この機能のついていない機種があります。P2の保有機能一覧にてご確認ください。

### 2モード脱臭の場合

- ① 座ると通常脱臭  
脱臭ファンが「パワーモード」で作動し、便鉢内のニオイを除去します。
- ② 立ち上がると強力脱臭  
脱臭ファンが能力を上げて「フルパワーモード」になり、ニオイを除去します。



### ③ 脱臭停止

脱臭ファンは、立ち上がって1分後に自動停止します。

### 1モード脱臭の場合

- ① 座ると脱臭  
脱臭ファンが「パワーモード」で作動し、便鉢内のニオイを除去します。
- ② 脱臭停止  
脱臭ファンは、立ち上がって1分後に自動停止します。



### ④ 自動脱臭を使用しない場合〈脱臭付の場合〉

【止】と【ビデ】を同じタイミングで2秒以上押す  
※セット完了時、すべての表示ランプが一瞬点滅します。  
※再び、使用する場合も【止】と【ビデ】を同じタイミングで2秒以上押します。

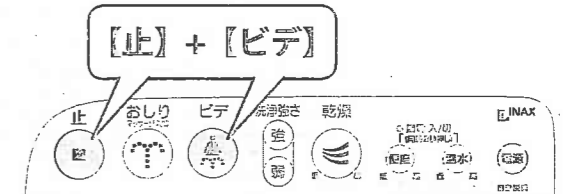

### (参考)

- シャワートイレ本体にニオイを吸収する脱臭カートリッジが装着されています。(P.24)

### ※便座にカバーを取り付ける場合

不適切な便フタカバーをご使用の場合、着座センサーにカバーが掛かり、脱臭ファンが回りっぱなしになる恐れがあります。当社指定の便フタカバーをご使用ください。(P.38)

STEP 2 シャワーで洗う

おしり洗浄

●【おしり】を押す

ノズルの先端からシャワーが出て、おしりを洗浄します。

ビデ洗浄

●【ビデ】を押す

ノズルの先端からシャワーが出て、女性のデリケートな部分を洗います。

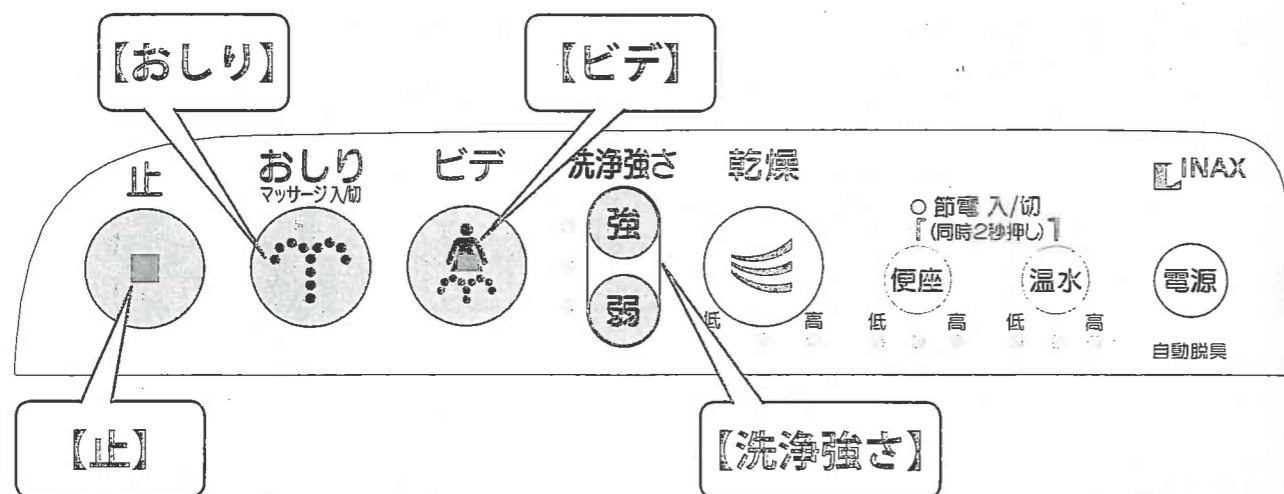

●【洗浄強さ】でシャワーの強さを調節する

※スイッチを押すたびに、表示ランプが切り替わりますのでお好みの強さに設定してください。

●止めるときは、【止】を押す

マッサージ洗浄をするとき

おしり洗浄中に、もう一度【おしり】を押す

【注意】

- 水道圧が低いところでは、洗浄強さが「弱」にあると、ノズルが出ないことがあります。このようなときは、一度「強」にしてから、お好みの強さに再度調節してください。
- 便座には、深く腰掛けてください。深く腰掛けるとシャワーの飛び散りが少なくなります。

(参考)

- 洗浄強さ「強」だけをさらに強くすることができます。(☞17ページ)
- 洗浄強さを5段階にすることができます。(☞16ページ)

◆おしり洗浄・ビデ洗浄は

2分後に自動的に停止するセルフストップ機構付です。

◆ノズルオートクリーニングについて

おしり・ビデ洗浄の前と後に自動でノズルを洗うノズルオートクリーニング機能が付いています。

◆マッサージ洗浄は

マッサージ洗浄の感じ方には、個人差があります。

STEP 3 温風で乾かす

※この機能のついていない機種があります。P2の保有機能一覧にてご確認ください。

温風乾燥

温風が出て、シャワーで濡れた部分を乾燥します。

●【乾燥】を押す

※温風の温度は3段階に調節できます。  
※乾燥が作動中は、一時的に脱臭が停止します。

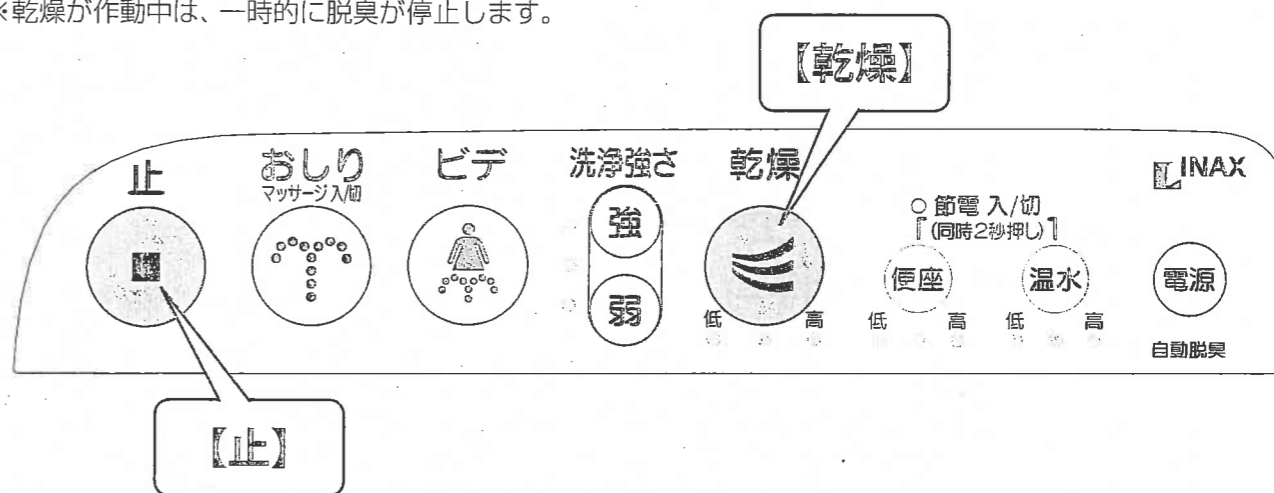

●止めるときは、【止】を押す

温風温度を変えるとき

乾燥中に、もう一度【乾燥】を押す

※スイッチを押すごとに「中」から「高」→「低」→「中」と温風温度が切り替わります。  
※スイッチを押すたびに、表示ランプが切り替わりますのでお好みの温度に設定してください。

⚠警告



指示実行

次のような方が使用されるときは、周りの方が乾燥温度を「低」にしてください。

- ・お子様
- ・お年寄り
- ・病気の方
- ・ご自分で温度調節のできない方
- ・皮膚の弱い方
- ・睡眠薬など眠気を誘う薬を服用された方
- ・深酒された方
- ・疲労の激しい方

※「低」以外の温度で長時間使用されますと、ヤケドをおこす恐れがあります。

(参考)

- 洗浄後、トイレットペーパーでおしりの水滴を軽く取ってから【乾燥】を押せば、素早く乾燥できます。
- 温風温度を「高」または「低」から始まるようにする「温風始動温度切替え」機能が付いています。(☞17ページ)

◆温風乾燥は

4分後に自動的に停止するセルフストップ機構付です。



# 節電 [ワンタッチ節電 / 電源スイッチ]

## ワンタッチ節電

ワンタッチ節電とは、長時間使用しない夜間など、スイッチを押してから8時間は、温水と便座のヒーターを切にして消費電力を抑える節電機能です。8時間を経過すると元の設定状態に戻ります。

### 【便座】と【温水】を同じタイミングで2秒以上押す

※節電ランプが点灯します。

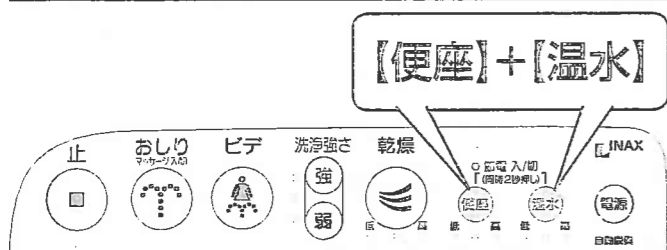

節電の設定を行ってから8時間、節電を行います。

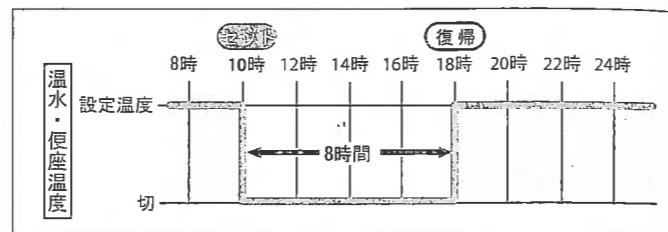

※ワンタッチ節電が作動しているときは、表示ランプが点灯します。

このとき、便座と温水の表示ランプは消灯します。



### ワンタッチ節電を解除するとき

### ●【便座】と【温水】を同じタイミングで2秒以上押す

※節電ランプが消灯します。

#### ❖ワンタッチ節電について

ワンタッチ節電は1日に、何度でも設定できます。

#### (参考)

- 節電機能を使用しない場合でも便フタを閉じておくと節電に効果的です。
- 節電時は温水と便座の温度を下げているため、冷たいと感じる場合があります。その際は節電を解除してください。

## 電源 (電源の入/切)

シャワートイレ本体の電源を入/切します。

### 【電源】を押して電源の入/切をする

※すべての表示ランプが消灯します。

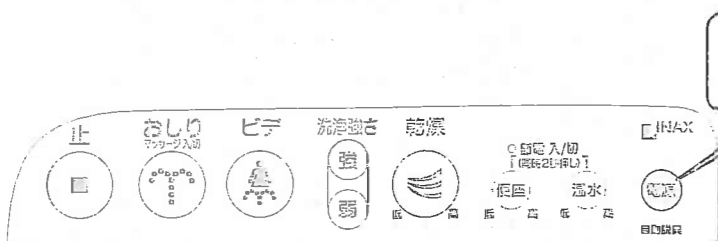

#### (参考)

- 電源の入/切は洗浄強さの表示ランプの点灯または消灯で確認することができます。

# もっと快適に

## 低温ヤケドを防ぐ (便座ヒーターオート OFF)

便座を暖めているとき(便座ヒーター入)に、座ると自動的に便座ヒーターが「切」になり、低温ヤケドをおこしにくくする機能が付いています。

便座ヒーターは、立ち上がると自動的に「入」になります。お買い上げ時は設定されていません。

### 洗浄強さ【弱】と【便座】を同じタイミングで2秒以上押す

※セット完了時、すべての表示ランプが一瞬点滅します。

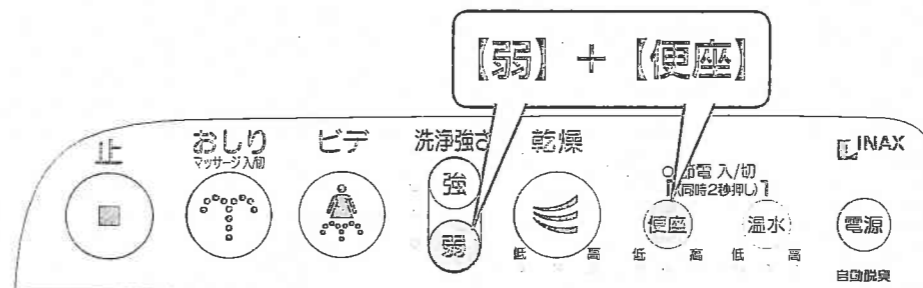

※この機能を使用中に、着座すると、便座の表示ランプが消灯します。

※この機能を使用中に、連続で使用すると便座がぬるく感じる場合があります。

※立ち上がると自動的に復帰して、設定した便座温度まで暖めます。

### 元の設定に戻すとき

### ●洗浄強さ【弱】と【便座】を同じタイミングで2秒以上押す

※セット完了時、すべての表示ランプが一瞬点滅します。

## 洗浄強さを細かく設定する

おしり洗浄・ビデ洗浄の洗浄強さを3段階から5段階に切替えることができます。

### 洗浄強さ【強】と【弱】を同じタイミングで2秒以上押す

※セット完了時、すべての表示ランプが一瞬点滅します。

	3段階			5段階				
洗浄強さ	「弱」	「中」	「強」	「弱」	「弱/中」	「中」	「中/強」	「強」
表示ランプ	○	○	○	○	○	○	○	○
	○	○	○	○	○	○	○	○
	○	○	○	○	○	○	○	○

→

※「弱」と「中」の間の強さは「弱/中」両方のランプが点灯し、「中」と「強」の間の強さは「中/強」両方のランプが点灯します。

### 元の設定に戻すとき

### ●洗浄強さ【強】と【弱】を同じタイミングで2秒以上押す

※セット完了時、すべての表示ランプが一瞬点滅します。

もっと快適に

洗浄強さをさらに強くする

おしり洗浄の洗浄強さを「強」より、さらに1段階強くすることができます。

**洗浄強さ【強】と【温水】を同じタイミングで2秒以上押す**  
 ※セット完了時、すべての表示ランプが一瞬点滅します。

元の設定に戻るとき  
 ●**洗浄強さ【強】と【温水】を同じタイミングで2秒以上押す**  
 ※セット完了時、すべての表示ランプが一瞬点滅します。

温風乾燥のはじめの温度を変える〈乾燥付の場合〉

温風温度を「高」または「低」から始まるようにすることができます。  
 お買い上げ時は「中」に設定されています。

**【止】と【乾燥】を同じタイミングで2秒以上押す**  
 ※セット完了時、すべての表示ランプが一瞬点滅します。

セット操作	始動温度	使用中、乾燥スイッチを 押したときの温度の切替わり方		
		1回目	2回目	3回目
お買い上げ時の設定	中	高	低	中
1度目	低	中	高	低
2度目	高	中	低	高

元の設定に戻るとき  
 ●**【止】と【乾燥】を同じタイミングで2秒以上押す操作を乾燥始動時の温度が「中」になるまで、繰り返す**  
 ※セット完了時、すべての表示ランプが一瞬点滅します。

便利な使い方

お買い上げ時の設定に戻す

「便利な使い方」の操作で本製品の設定を変更した場合でも、全ての機能をお買い上げ時の設定に戻すことができます。

**【おしり】と洗浄強さ【強】、【弱】を同じタイミングで2秒以上押す**  
 ※セット完了時、すべての表示ランプが一瞬点滅します。

●お買い上げ時の設定は  
 お買い上げ時の設定は以下のようになっています。

機能説明	お買い上げ時の設定
自動脱臭の入/切	自動脱臭する
着座時のみ便座ヒーターを切る	切らない
温風始動温度の設定	「中」
洗浄強さの切替え	3段階
洗浄強さ「強」の設定	2段階中の弱

変更した設定の記憶について

「便利な使い方」等で設定を変更した場合、コンセントを抜いたり、電源スイッチを切にしても変更した設定は記憶されています。

便利な使い方

# 知っておいていただきたいこと

## 着座センサーで誤操作を防止します。

人が座っていないときに誤ってスイッチを押してもシャワーが噴出しないよう、着座センサーが付いています。

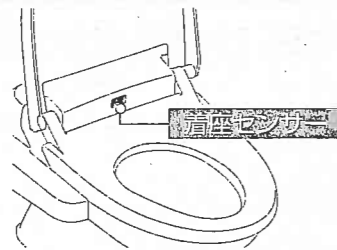

- ※ 便座に座らないと [おしり洗浄]、[ビデ洗浄]、[乾燥] (乾燥付の場合) の各機能が動きません。
- ※ 便座にシートカバー・便フタカバーを付けた場合、着座センサーが入りっ放しになったり、また入らなかったりすることがあります。

着座センサーは光の反射を利用しているため、次のような場合に作動しないことがあります。

- 前にかがんだり、前寄りに座った場合
  - ※ 便座に深めに座る等、座り方を変えてみてください。
- 黒色や毛羽立った生地などの光が反射しにくい衣類を着ている場合
  - ※ センサーに手をかざす等、肌を検知させるようにしてください。
- センサーに汚れや水滴等が付着している場合
  - ※ 汚れや水滴等を取り除いてください。

## 温水になるまで約 15 分かかります。

「おしり洗浄またはビデ洗浄」を長時間使用すると、シャワー温度がしだいに低下し、最後は水になります。温水になるまで約 15 分かかります。

## シャワーと便座の温度は一定に調節しています。

シャワーは、スイッチの設定に合わせて一定の温度に調節しています。

### 温水タンク内制御温度

切(水温) 低: 約 36℃、中: 約 38℃、高: 約 40℃

便座は、スイッチの設定に合わせて一定の温度に調節しています。

### 便座温度

切(室温)、低(約 28℃) ~ 高(約 40℃)

## 便座・便フタはゆっくり閉じます。

便座・便フタには、あやまって倒したときの衝撃をやわらげるため、ゆっくりと閉じるように [スローダウン機構] が装備されています。



※ 強引に閉じると故障の原因になることがありますのでご注意ください。

# こんなときは

## ノズルの付近から出る水は？

洗浄の前後や温水温度を調整したときなどノズル付近から水が出ますが、これは構造上必要なもので、故障ではありません。



※ 上記以外のときやいつまでも水が止まらない場合は、止水栓を閉め、電源プラグをコンセントから抜き、お求めの取扱店または(株) INAX メンテナンスへご連絡ください。

## 洗浄強さが「弱」では、ノズルが出てこない。

このシャワートイレは、水道圧によってノズルを押し出し、シャワーを噴射する構造です。水道圧が低いところでは、洗浄強さが「弱」にあると、ノズルが出ないことがあります。このようなときは、一度「強」にしてからお好みの強さに再度調節してください。

## 使いはじめに温風がにおう。(乾燥付の場合)

新しいうちは、温風が少しにおうことがありますが、有害ではありません。ご使用とともに消えていきます。

## 使う洗剤は？

便座や便フタなどのプラスチック部のお手入れには、中性洗剤などプラスチックに害のない洗剤を使用してください。また、便器部(陶器)のお手入れには、塩素系・酸性洗剤・消毒剤を使用しないでください。

## 省エネのために。

- 使用後は便フタを閉じる
- 便座カバーを取り付ける
- 便座や温水の設定はむやみに高温にしない
- 季節の気温に合わせてこまめに温度調節をする
- 節電機能のある機種ではできるだけ節電機能を利用する
- 長時間の外出など、不在時はこまめに電源を切る

※ 便座カバーは当社指定のカバーを使用し、こまめに洗濯して清潔さを保ってください。  
※ 凍結の恐れがある場合は、電源プラグはコンセントから抜かず、電源を入れておく必要があります。「凍結しそうなきは」をご参照ください。(P. 29 ページ)

## ラジオやテレビに雑音が入る。

シャワートイレにラジオやテレビを近づけると、雑音が入ることがあります。このような場合は、雑音が入らない位置までラジオやテレビを離して使用してください。



# おそうじ・お手入れ方法

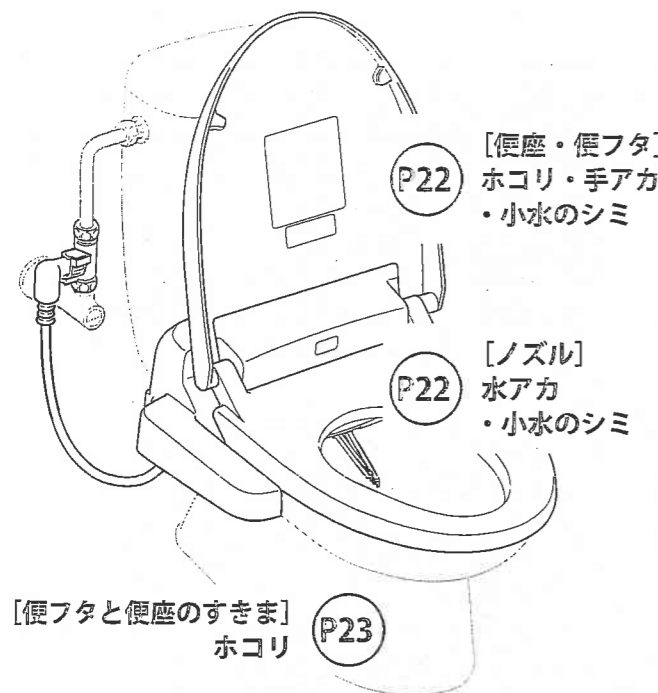

※ 便器の掃除は、便器の取扱説明書をご覧ください。

### 【注意】

●お手入れをするときは、必ず電源プラグをコンセントから抜いてください。

## □おそうじ・お手入れ方法

○日頃のお手入れ	22
便座・便フタ・カバー類のおそうじ	22
ノズルのおそうじ	22
○便フタを外してそうじする	23
○脱臭効果が弱くなったら	24
○隠れた部分のおそうじ	25
○シャワーが弱くなったら	27
○長期間使用しないときは	28
○凍結しそうなときは	29

### ⚠警告



水かけ禁止

シャワートイレ本体や電源プラグに水や洗剤をかけないでください。

※感電・火災の原因になります。

### ⚠注意



指示実行

プラスチック部のお手入れは、便座に使用できる(プラスチック用)洗剤を使用してください。

※トイレ用洗剤、住宅用洗剤、漂白剤、ベンジン、シンナー、クレンザー、クレゾールなどを使用すると、プラスチック部が破損し、ケガ、感電、火災の恐れがあります。

## 定期的な点検のお願い

負圧破壊装置(バキュームブレーカー)の点検の目安は、

**取付けの日から6年後です。**

有料になりますが、定期的に点検を受けていただくことをおすすめします。

負圧破壊装置(バキュームブレーカー)の点検は(株)INAXメンテナンスまでご依頼ください。(右記参照)  
(株)INAXメンテナンスにご依頼した場合、点検料金の内訳は、点検料(技術料)+出張料+部品代(交換した場合)です。

お求めの取扱店または  
(株)INAXメンテナンス 修理受付センター  
TEL ☎ 0120-1794-11  
FAX ☎ 0120-1794-56  
受付時間9:00~20:00(365日受付)  
ホームページアドレス <http://www.i-mate.co.jp>

# 日頃のお手入れ

## 便座・便フタ・カバー類(プラスチック部)のおそうじ

- 柔らかい布で水ぶきをしてください。
- お手入れにはINAX純正の「トイレ用おそうじティッシュ」または「シャワートイレお掃除クリーナー」(別売品)をおすすめします。(P38ページ参照)

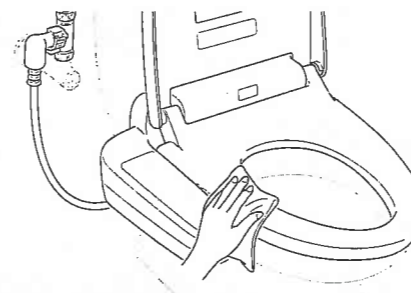

### 【注意】

- 乾いた布やトイレットペーパーでふかないでください。
- ※傷つきの原因になります。

## 水ぶきするのはなぜ?

汚れは放っておくと落ちにくくなりますので、固くしぼった柔らかい布でこまめに水ぶきをしましょう。また、水ぶきは静電気を防ぎます。静電気はホコリを引き寄せ、黒く汚れる原因になります。

### ◆抗菌部位について

ノズル・便座・便フタ・カバーに抗菌プラスチックを、操作部のスイッチシートには抗菌シートを採用しています。

### ◆KILAMIC 抗菌商品について

- KILAMIC 抗菌商品は、商品表面の細菌の繁殖を抑える効果を持ちますが、ホコリ・油膜等が表面を覆った場合には、十分な抗菌効果を発揮できないことがあります。
- KILAMIC 抗菌商品は、商品表面の細菌の繁殖を抑える効果を持ちますが、細菌が全くなくなるわけではありません。従って感染等が防げるわけではありません。
- 抗菌製品技術協議会の抗菌製品規格 SIAA に適合した製品です。KILAMIC 抗菌商品は、経済産業省と抗菌製品技術協議会(SIAA)の推進によって抗菌 JIS 規格(JISZ2801)から ISO 規格(ISO22196)になりました。

## ノズルのおそうじ

- 1 ノズルを引き出す
- 2 スポンジ等で掃除する

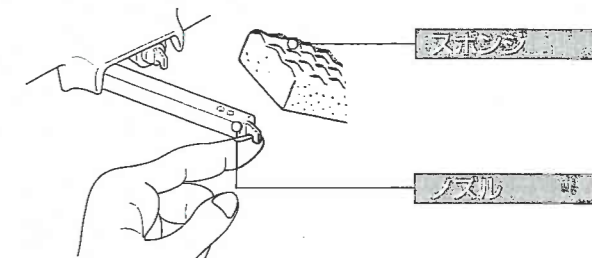

### 【注意】

- 歯ブラシは使用しないでください。
- ※ノズル穴にはさまり、洗浄水が出なくなることがあります。

## 使用する洗剤は?

INAX 純正の「トイレ用おそうじティッシュ」または「シャワートイレお掃除クリーナー」をおすすめします。市販の便座用洗剤も使用できますが、中には適さない製品もあります。ご不明な点は、洗剤メーカーにご確認してからご使用ください。※別売品の購入方法については 38 ページをご覧ください。

# 便フタを外してそうじする

便フタは、簡単に外せます。普段、隠れているヒンジ部をお掃除する時や便フタを丸洗いののに便利です。

## 便フタの取外し

- 便フタ右側のピン穴を外側に開き、ピンから外して浮かせる

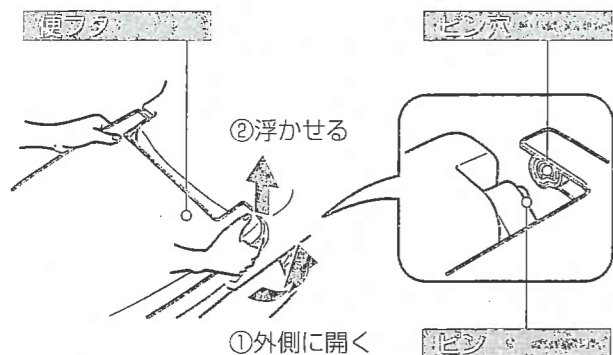

- 便フタを左側にずらし、便フタを外す

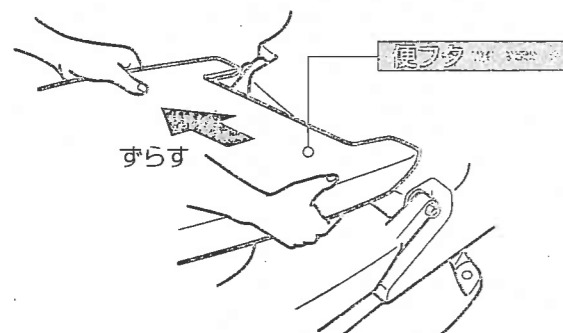

### [注意]

- 便フタに無理な力を加えないでください。  
※破損する恐れがあります。
- 便フタを外した状態で便座を上げないでください。  
※カバーや便座がキズ付く恐れがあります。

## 便フタの組付け

- 便フタ左側のピン穴と本体左側のピンを合わせて差し込む

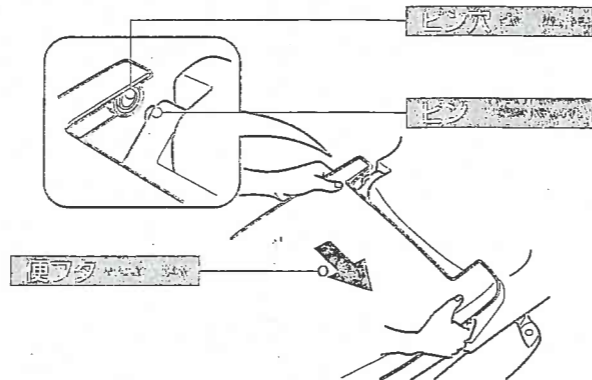

- 便フタ右側のピン穴を外側に開き、ピン穴とピンを合わせて、便フタを取り付ける

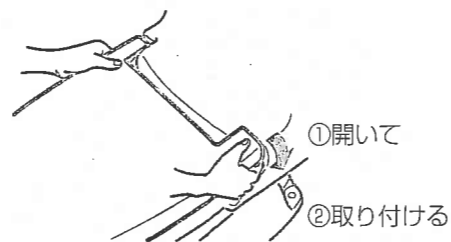

おそうじ・お手入れ方法

# 脱臭効果が弱くなったら〈脱臭付の場合〉

「脱臭カートリッジ」にホコリなどが付着すると十分な脱臭ができなくなります。ニオイが気になりだしたら、清掃してください。

## 脱臭カートリッジの掃除のしかた

- 本体を便器から外す (☞ 25 ページ参照)

- 本体裏面にある、「脱臭カートリッジ取付口」のフタを開け、脱臭カートリッジを取り出す〈本体裏面〉

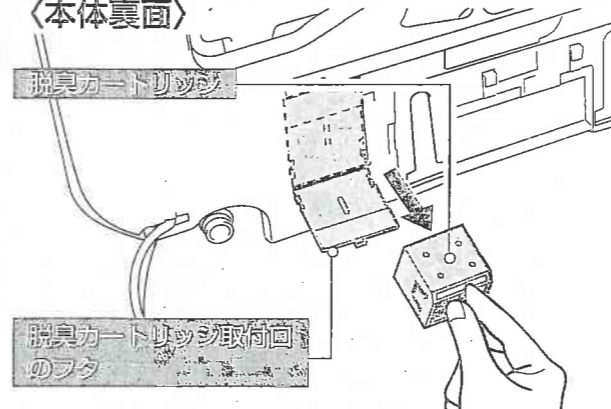

- 「フィルター部」のホコリなどを歯ブラシなどで取り除く

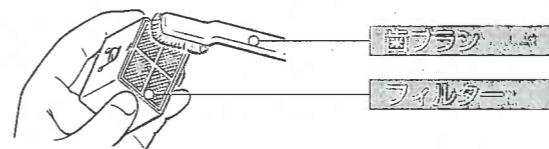

### [注意]

- 「脱臭カートリッジ」本体は水洗いできません。

- 「脱臭カートリッジ」のつまみを持ち取付口に沿って差し込む

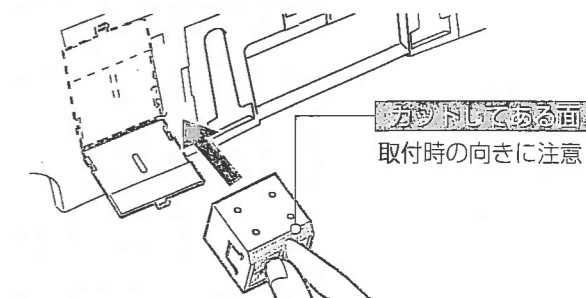

- フタを閉じる

- 本体を便器に取り付ける (☞ 26 ページ参照)

- お手入れのあとは、電源プラグをコンセントに差し込んで、便座と温水の温度設定が電源プラグを抜く前と同じであることを確認してください。

- 再び使用するとき必ず、ご使用前の準備と確認を行ってください。(☞ 9 ページ参照)

### ⚠ 注意



脱臭カートリッジ取付口の奥に指を入れしないでください。  
※ケガの原因になります。

おそうじ・お手入れ方法

- 「脱臭カートリッジ」のお取り替えについて

清掃してもまだニオイが気になる場合、「脱臭カートリッジ」の寿命ですので、新品と交換してください。「脱臭カートリッジ」の寿命は、通常使用で約7年(RK3型、RK2型は約3年)です。  
※「脱臭カートリッジ」の寿命は、4人家族(男性2人、女性2人)の平均使用時間を基本としています。  
※お取替用の「脱臭カートリッジ」のお求めは、「別売品のご案内」(☞ 38 ページ参照)をご覧ください。

- 使用開始日の記入

シャワートイレ使用開始日を日付記入欄に記入し、「脱臭カートリッジ」交換目安としてください。また、交換後は新しい「脱臭カートリッジ」にある日付ラベルに使用開始日を記入してください。

シャワートイレ使用開始日をご記入ください。

年 月 日

# 隠れた部分のおそうじ [本体スライド着脱]

本体を外して便器全体や本体裏側のおそうじができます。  
細かいところまで、しっかりおそうじしたい時に便利です。

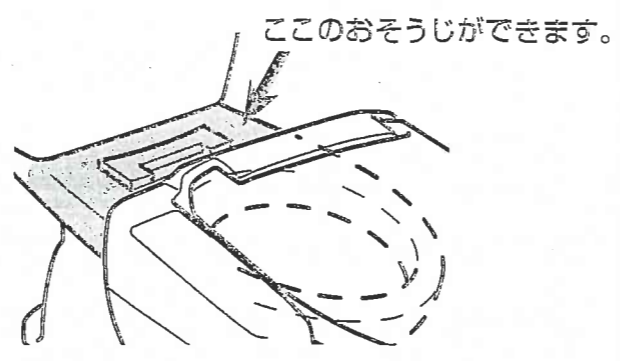

※分岐金具と本体の給水接続が接続銅管の場合は、本体を外しておそうじすることはできません。

## 本体の取外し

① 電源プラグをコンセントから抜く

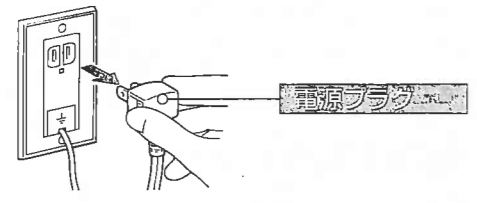

**[注意]**  
● 電源プラグを必ずコンセントから抜いてください。  
※ 故障の原因になります。

② 止水栓を閉めて給水を止める

※ 止水栓は調整されているので、元の位置(どのくらい回したか)を覚えておいてください。

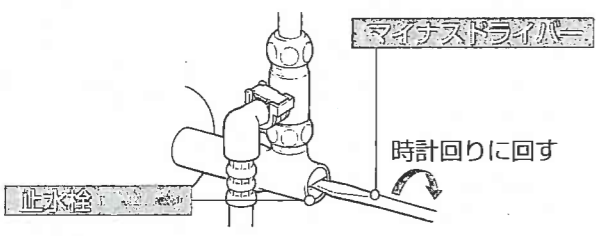

③ 温水タンクの水を抜く (☞ 28 ページ参照)

※ 温水タンク内に水が入っていると、漏電の恐れがあります。

④ 本体を外す

本体右側にあるロックレバーを引きながら、手前に少し持ち上げるようにスライドさせて、本体を便器から外します。

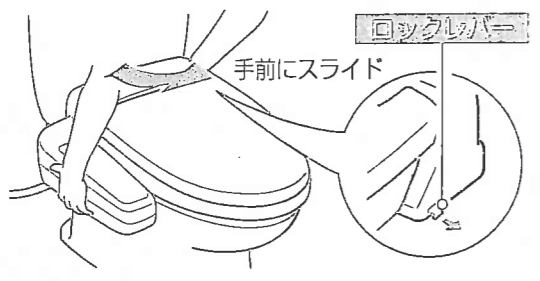

⑤ 本体を便器リム部に静かに置く

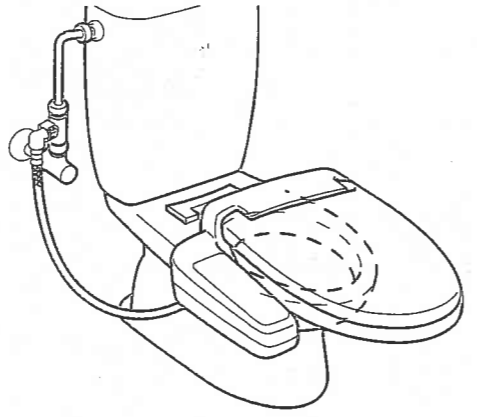

**[注意]**  
● コード類や本体給水ホースを引っぱらないでください。  
※ 破損や漏水の恐れがあります。  
● 本体の取外し時や清掃時には、ていねいに扱ってください。  
※ 漏水・故障の原因となります。  
● 本体は、電源を入れたまま絶対に裏返さないでください。  
※ 故障の原因になります。



## 隠れた部分のおそうじ

シャワートイレ本体のおそうじは・・・

- 柔らかい布で水ぶきをしてください。
- お手入れには INAX 純正の「トイレ用おそうじティッシュ」または「シャワートイレお掃除クリーナー」(別売品)をおすすめします。(☞ 38 ページ参照)

便器部のおそうじは・・・

- 便器の取扱説明書にしたがってください

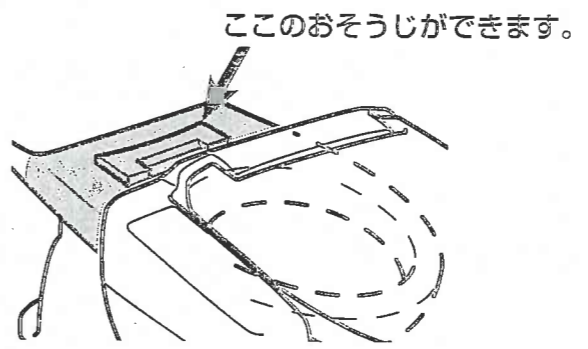

### 警告

シャワートイレ本体や電源プラグに水や洗剤をかけないでください。  
※ 感電・火災の原因になります。



### [注意]

- 便器を掃除しているとき、洗剤が本体にかからないように注意してください。また、便器に洗剤が残らないように水ぶきしてから本体を取り付けてください。  
※ 洗剤が本体に付着すると故障の原因になります。
- 開口部やノズル付近に手や物を入れないでください。  
※ 手をケガしたり、故障の原因になります。

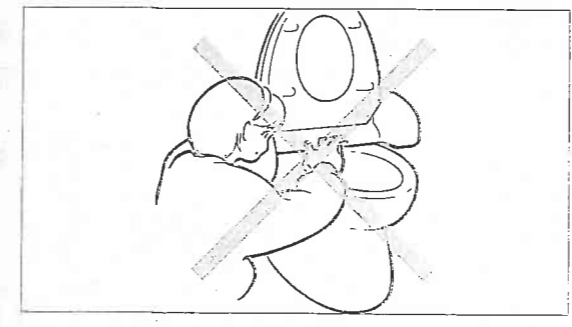

## 本体の組付け

① 本体を取り付ける

- ① シャワートイレ本体を便器の上に置き、本体着脱プレートの切り込み部と本体後部にある凸部を合わせる

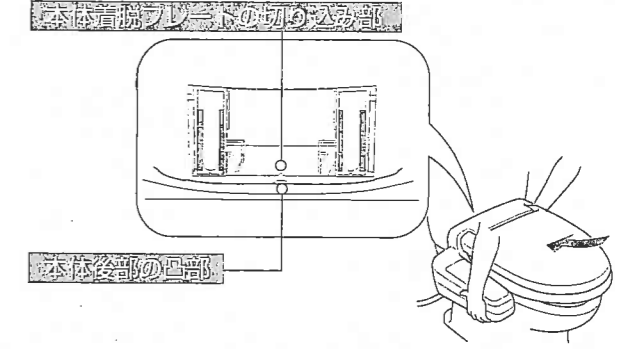

- ② 手前を少し浮かせるようにして、本体を本体着脱プレートが見えなくなるまで奥にゆっくりスライドさせる

※ カチッと音が出るまでしっかりと押し込み、本体のロックレバーが確実に奥まで入っていることを確認してください。

固定後、本体をかるく前後左右に揺らして、確実に固定されていることを確認する

② 止水栓を元の位置まで開く

各部に漏水がないことを確認してください。

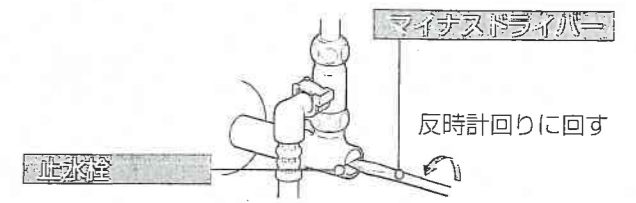

③ 電源プラグをコンセントに差し込む

● お手入れのあとは、電源プラグをコンセントに差し込んで、便座と温水の温度設定が電源プラグを抜く前と同じであることを確認してください。

● 再び使用する時必ず、ご使用前の準備と確認を行ってください。(☞ 9 ページ参照)

### [注意]

- 本体が確実に固定されていること(本体のロックレバーが確実に奥まで入っていること)を確認してください。  
※ 固定が不十分ですと便器から本体が外れることがあります。
- ホース類を無理に曲げないでください。  
※ つぶれて元に戻らなくなったり、給水なくなります。

おそうじ・お手入れ方法

おそうじ・お手入れ方法

# シャワーが弱くなったら

長期間使用して便器洗浄やシャワーの勢いが弱くなりはじめたら、以下の手順でストレーナーの掃除を行ってください。(目安としては2年に1回程度です。)

## ストレーナーの掃除のしかた

### ① 「止水栓」を閉めて、給水を止める

※ 止水栓は調整されているので、元の位置(どのくらい回したか)を覚えておいてください。

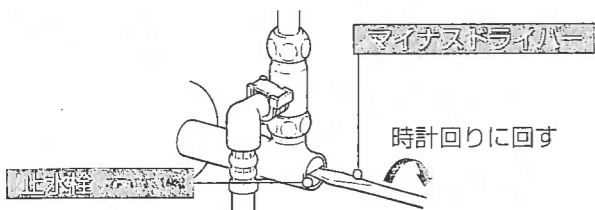

### ② 本体向かって左下のストレーナーを工具で回して外す

※ このとき少量の水がこぼれますので、洗面器等を下に置いてください。

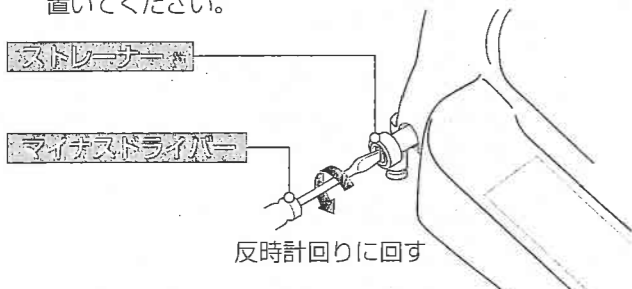

### ③ 「ストレーナー」や「Oリング」に付いているゴミを水洗いして完全に除去

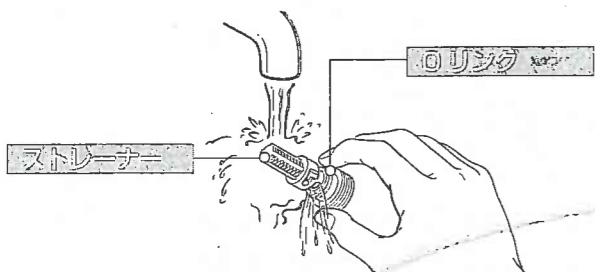

### ■ ストレーナーの汚れがひどい場合は

ストレーナーをネジ側と網側に外し、水洗いしてください。  
※ Oリングを傷つけないように注意してください。  
Oリングが切れたり、傷ついたりすると漏水します。  
※ 鋭利な物などで、網を傷つけないよう注意してください。

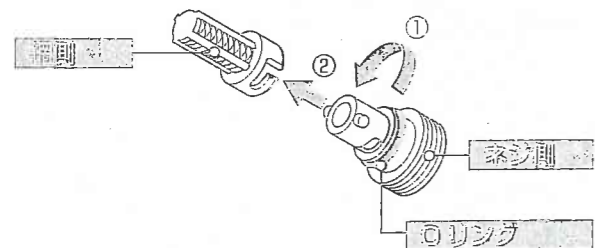

### [取付時の注意]

④ ストレーナーを外して水洗いした場合は、しっかりはまっていることを確認してください。

### ④ 「ストレーナー」を工具で確実に取り付ける

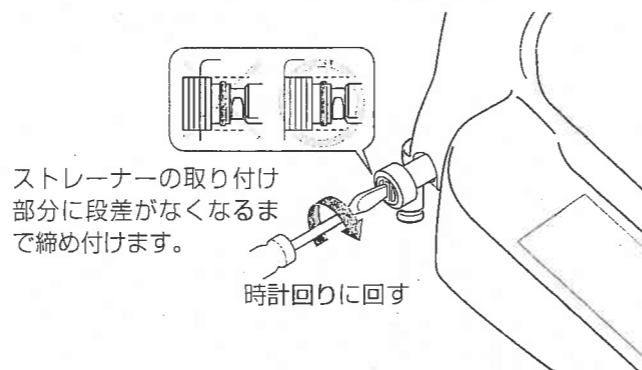

### ⑤ 止水栓を元の位置まで開く

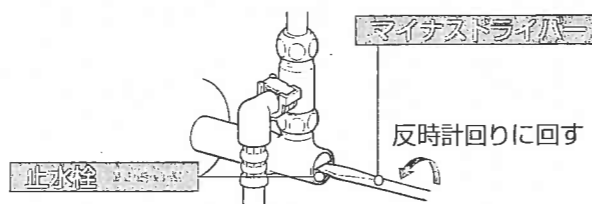

### ⑥ 止水栓部から水漏れしていないか確認する

### ⚠ 注意



- ① ストレーナーを外すときは、必ず止水栓を閉めてください。
- ② ストレーナーを取り付ける際は、段差がないようにしっかり閉めてください。
- ③ ストレーナーを取り付ける際は、ゴミがOリングに付着していないことを確認してください。  
※ Oリングにゴミが付着していると、漏水し室内浸水の原因になります。

# 長期間使用しないときは

以下の場合温水タンクの水抜きを必ず行い、電源を抜いてください。

- 旅行などで長い間、シャワートイレを使用しないとき。(水が汚れて詰まりの原因になります。)
- 別荘などで使用しないとき。(人のいない家では予想以上に温度が下がり、凍結する恐れがあります。)

## 温水タンクの水抜きのしかた

### ① 止水栓を閉めて、給水を止める

※ 止水栓は調整されているので、元の位置(どのくらい回したか)を覚えておいてください。

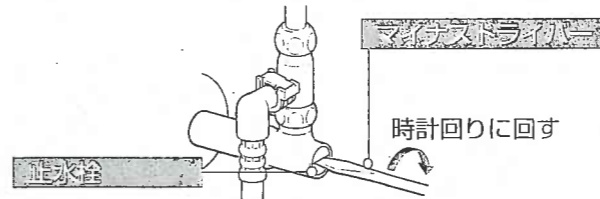

### ② 洗浄ハンドルを操作して、タンク内の水を抜く

### ③ 電源プラグをコンセントから抜く

### ④ 温水タンクから水抜栓を外して、温水タンクから水を抜く

あらかじめ水受け(約1L以上入るもの)を用意します。マイナスインドライバーを使って、水抜栓を反時計回りに90°回して外します。  
※ 出し始めは水の勢いが強い場合がありますので、ご注意ください。

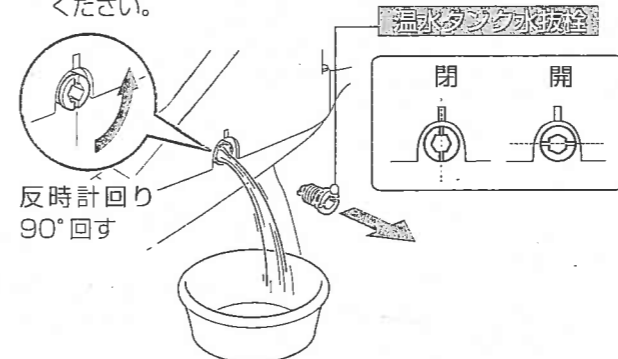

### ⑤ 水抜き完了後、水抜栓を取り付ける

マイナスインドライバーを使って、水抜栓を時計回りに90°回して確実に取り付けます。

### ⑥ 本体給水ホースから水を抜く

- ① ストレーナーの下に洗面器等を置く
- ② ストレーナーを工具で回して外して、ストレーナー部やOリング部に付いているゴミを水洗いして完全に除去

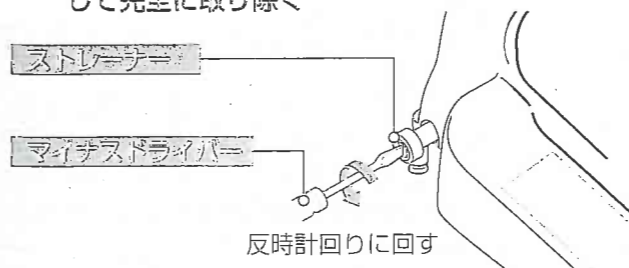

### ③ シャワートイレ本体を便器から取り外す(☞25ページ参照)

### ④ 本体を傾けてストレーナー取付口から、本体給水ホース内の水を抜く

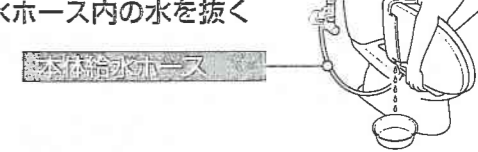

### ⑤ 水抜き完了後、ストレーナーを工具でしっかりと締め付ける

ストレーナーの取り付け部分に段差がなくなるまで締め付けます。

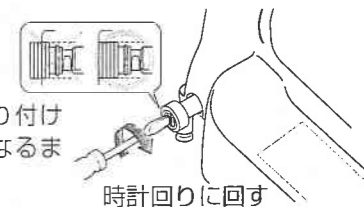

### ⑥ シャワートイレ本体を便器に組み付ける

### ⑦ 電源プラグをコンセントに差し込む

### ⑧ 【おしり】を押し、本体バルブ内の水を抜く

※ 着座センサーを手で覆って【おしり】を押してください。

### ⑨ 約5秒後、【止】を押す

⑩ お手入れのあとは、電源プラグをコンセントに差し込んで、便座と温水の温度設定が電源プラグを抜く前と同じであることを確認してください。

### ⑪ 再び使用するとき

必ず、ご使用前の準備と確認を行ってください。(☞9ページ参照)

### ⚠ 注意



- ストレーナーを外すときは、必ず止水栓を閉めてください。
- ストレーナーを取り付ける際は、段差がないようにしっかり閉めてください。
- ストレーナーを取り付ける際は、ゴミがOリングに付着していないことを確認してください。  
※ Oリングにゴミが付着していると、漏水し室内浸水の原因になります。

# 凍結しそうなときは

冬期などの冷え込みが厳しい場合、シャワートイレ内の水が凍って破損することがあります。凍結破損を防止するために以下の作業を行ってください。(電源プラグはコンセントから抜かず、電源を入れておきます。また、節電機能は解除します。)

## 一般的な凍結防止方法

❶ 節電を解除する  
(節電を使用中の場合)

❷ 【便座】を「高」、【温水】を「高」にして、便フタを閉じる

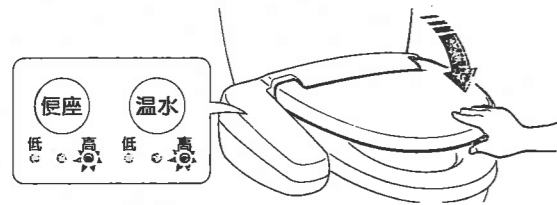

❸ 室内を暖房する

※ もし室内が暖房できない場合は、28ページ④～⑥の手順で本体給水ホースから水を抜いてください。

### 警告



指示実行

凍結の恐れがある場合は、必ず凍結防止操作を行ってください。

※凍結破損により火災・室内浸水の原因になります。

## 流動式便器による凍結防止方法

❶ 【便座】を「高」、【温水】を「高」にして、便フタを閉じる

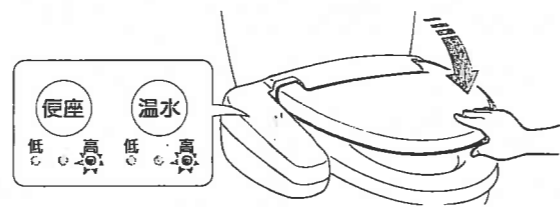

❷ 便器本体の流動ハンドルを操作する

タンク内の水が絶えず便器内に流れるようにします。

❸ 室内を暖房する

※ もし室内が暖房できない場合は、28ページ④～⑥の手順で本体給水ホースから水を抜いてください。

## 水抜栓による凍結防止方法

❶ 【便座】を「高」、【温水】を「高」にして、便フタを閉じる

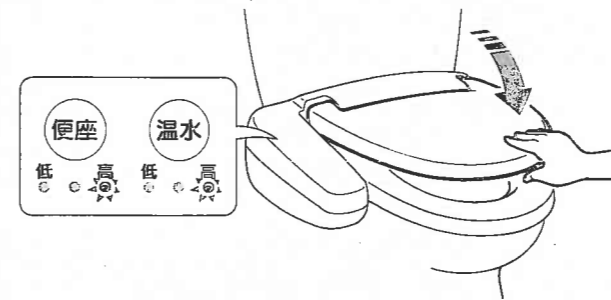

❷ 水抜栓を操作して、配管内の水を抜く

❸ 洗浄ハンドルを操作して、タンク内の水を抜く

❹ 本体給水ホースから水を抜く。

- ① ストレーナーの下に洗面器等を置く
- ② ストレーナーを工具で回して外して、ストレーナー部やOリング部に付いているゴミを水洗いして完全に取除く

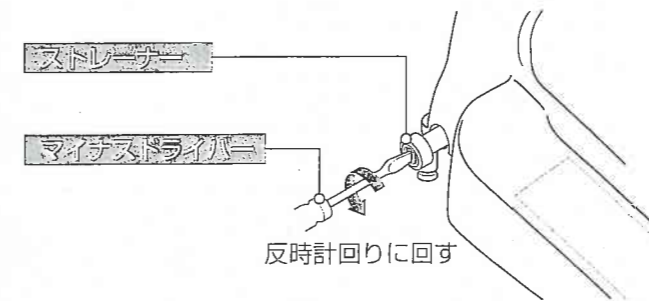

### 注意



指示実行

- ストレーナーを外すときは、必ず止水栓を閉めてください。
- ストレーナーを取り付ける際は、段差がないようにしっかり閉めてください。
- ストレーナーを取り付ける際は、ゴミがOリングに付着していないことを確認してください。  
※ Oリングにゴミが付着していると、漏水し室内浸水の原因になります。

③ 本体給水ホースを持ち上げるようにして、ホース内の水を完全に抜く

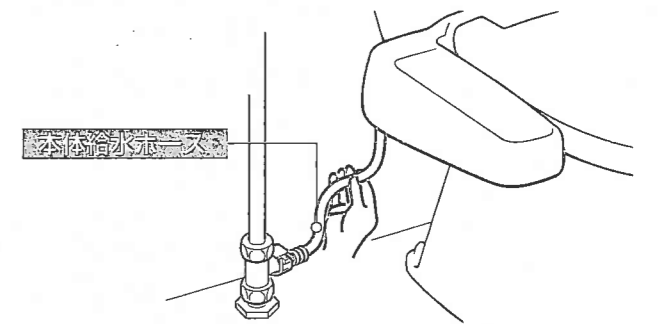

⑤ 【おしり】を押し、本体バルブ内の水を抜く  
※ 着座センサーを手で覆って【おしり】を押してください。

⑥ 約5秒後、【止】を押す

⑦ 水抜き完了後、ストレーナーを工具でしっかりと締め付ける

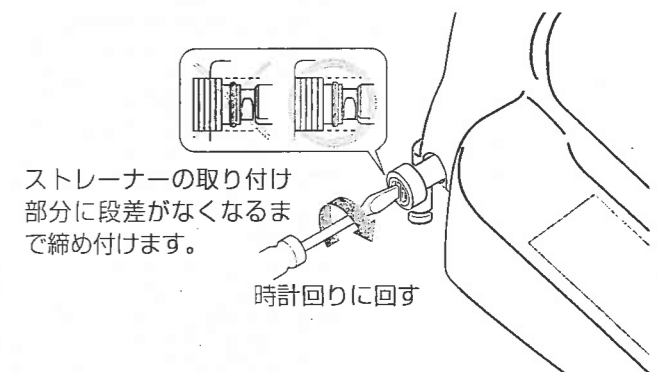

ストレーナーの取り付け部分に段差がなくなるまで締め付けます。

時計回りに回す

おそうじ・お手入れ方法

おそうじ・お手入れ方法



# 修理を依頼する前に

簡単に故障が直る場合がありますので、修理を依頼される前に下記項目を確認ください。  
確認しても故障が直らない場合は、お求めの取扱店または(株)INAX メンテナンスにご相談ください。

全機能			
現象	原因	処置	ページ
全く動かない	電源コンセントに電気がきていますか。	停電、ブレーカーなどを確認します。	-
	【電源】が「切」になっていませんか。洗浄強さの表示ランプが消灯していませんか。	【電源】を押し、「入」にします。操作部の洗浄強さの表示ランプが点灯していることを確認します。	15
	電源プラグがコンセントに差し込まれていますか。	電源プラグを完全に差し込みます。電源プラグを差し直す時は、10秒程度時間をあけてください。	9
	漏電していませんか。洗浄強さの表示ランプが消灯していませんか。	電源プラグをコンセントから抜き、しばらくおいてから再び差し込みます。それでも作動しない場合は、電源プラグを抜き、修理を依頼してください。	-

## おしり・ビデ洗浄

現象	原因	処置	ページ
シャワーが出ない	止水栓が閉じていませんか。	止水栓を反時計回りに回します。	9
	ストレーナーが目詰まりしていませんか。	ストレーナーの掃除をします。	27
	着座センサーに汚れや水滴などが付着していませんか	汚れや水滴などを取り除きます。	19
	水道圧が低いんですか。洗浄強さが弱になっていませんか。	洗浄強さを【強】にします。	13
	着座センサーが検知していますか。	便座に深く座るなど、座り方を変えます。	19
	着座センサーが検知しにくい衣服を着ていませんか。	着座センサーに手などをかざします。	19
	温水タンクが満水になっていますか。	ご使用前の準備と確認を行います。	9
シャワーが温くない	温水が適当な温度に調節されていますか。	【温水】を押し、適当な温度に調節します。	11
	長時間洗浄しましたか。	約15分で温かくなります。貯湯式のため、おしり(ビデ)の使用時間に応じてシャワーの温度が低下しますが、異常ではありません。	19
	節電中ではありませんか。	節電を解除します。	15

故障かな?と思ったら

## 暖房便座

現象	原因	処置	ページ
便座が暖くない	便座が適当な温度に調節されていますか。	【便座】を押し、適当な温度に調節します。	11
	節電中ではありませんか。	節電を解除します。	15
長く座っていると便座がぬるくなる	便座ヒーターオートOFF機能が働いていませんか。	便座ヒーターオートOFF機能を解除します。	16

## 温風乾燥〈乾燥付の場合〉

現象	原因	処置	ページ
動かない	着座センサーが検知していますか。	便座に深く座るなど、座り方を変えます。	19
	着座センサーが検知しにくい衣服を着ていませんか。	着座センサーに手などをかざします。	19
温風が暖くない	乾燥が適当な温度に調節されていますか。	【乾燥】を押し、適当な温度に調節します。	14
		使用条件により温度の感じ方に差がある場合があります。温風温度は国際電気標準会議(IEC)基準に準拠しています。(IEC:International Electrotechnical Commission)	-
温風が途中で止まる	4分以上使っていませんか。	再度、【乾燥】を押しします。	14

## 脱臭〈脱臭付の場合〉

現象	原因	処置	ページ
脱臭ファンが回りっぱなしになる	着座センサーに紙が張りっぱなしになっていませんか。	着座センサーの紙を取り除きます。	-
	不適切な便フタカバーを取り付けていませんか。(着座センサーにカバーがかかっていますか。)	便フタカバーを外して使用するか、当社指定の便フタカバーを使用してください。	38
脱臭ファンが回らない	脱臭が「切」にセットされていませんか。	脱臭を「入」にセットします。	12
脱臭効果が弱くなった (ニオイが気になる)	脱臭カートリッジにホコリ等が付着していませんか。	脱臭カートリッジを掃除してください。	24
	脱臭カートリッジが寿命ではありませんか。	脱臭カートリッジを交換してください。	24、38

故障かな?と思ったら

# 修理を依頼する前に

その他			
現象	原因	処置	ページ
本体がガタつく ずれる	本体がロックされていますか。	本体をしっかりと押し込んでください。	26
	本体着脱プレートがゆるんでいませんか。	<b>〈Hシリーズの場合〉</b> 本体着脱プレートの固定ボルトをプラスドライバーで締め付け直してください。 <b>〈RKシリーズの場合〉</b> 取付ナットを締め直してください。	34
本体からグググッと音がする ●電源プラグをコンセントに差し込んだとき ●【電源】を押したとき ●便座から立ち上がったとき		故障ではありません。シャワートイレが正常に作動するためにモーターが動いている音です。洗浄の強さの調節や洗浄位置の調節に、異常がなければ問題ありません。	-
便座裏側にある後ろ足(奥の出っぱり)が便器についていない(浮いている)		故障ではありません。後ろ足(奥側の出っぱり)は浮く設計になっているので、そのままご使用ください。	-
洗浄強さランプが点滅している	点検時期が来ている。	点検時期ですので、お早めに点検をお受けください。	-
温水または便座の表示ランプが点滅している	点滅している機能に不具合が生じている。	故障していますので、コンセントから電源プラグを抜いて、修理を依頼してください。	-
お買い上げ時の設定に戻したいとき	《便利な使い方》で変更した機能を、全てお買い上げ時の設定に戻します。	【おしり】と洗浄強さ【強】、【弱】を同じタイミングで2秒以上押ししてください。	18

故障かな?と思ったら

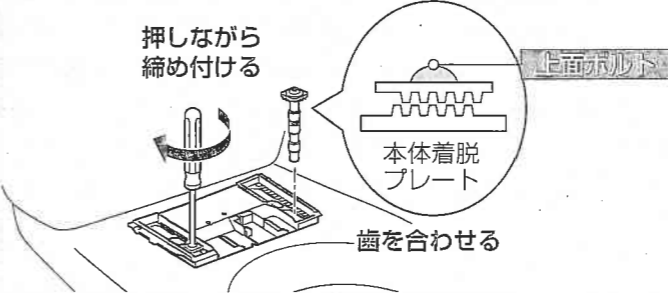
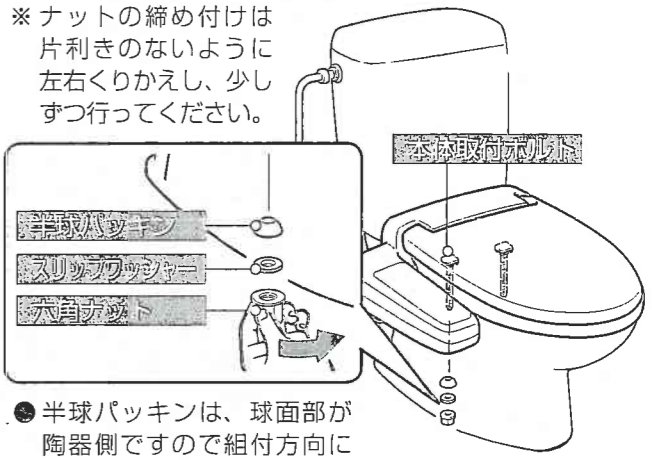
〈Hシリーズの場合〉	〈RKシリーズの場合〉
<b>■本体着脱プレートの固定方法</b> 1. 本体をスライド着脱で便器から外します。(☞25ページ) 2. プラスドライバーを使って、本体着脱プレート内にある2本の固定ボルトを上から押すようにして締め付けます。 ※ ボルトの締め付けは偏りのないよう左右くりかえし、少しずつ行ってください。締め付けがゆるいと便座がずれたり外れる原因になります。 3. 本体を元に戻します。(☞26ページ)	<b>■シャワートイレ本体と便器の固定方法</b> 本体取付ボルトに半球パッキンとスリップワッシャーを通してナットを取り付け、本体がガタつかないように確実に固定します。  ※ ナットの締め付けは片利きのないように左右くりかえし、少しずつ行ってください。
	
	●半球パッキンは、球面部が陶器側ですので組付方向に注意してください。

古障たな...と見...なら

# アフターサービス

## 1. 修理を依頼される前に

商品が故障したら「故障かな?と思ったら」(☞31ページ以降)を参照してください。  
それでも故障が直らない場合は、お求めの取扱店または(株)INAXメンテナンスにご相談ください。  
なお、不具合でなくても下記の場合はご相談ください。

- 取扱説明書どおりに使用されても、まだ不明な点がある場合
- コードの傷みやコンセントのガタツキ
- コンセントや電源プラグ、コードの過熱

上記の場合は、そのままにしておくと思わぬ事故につながる恐れがあります。必ずご相談ください。



分解禁止

**分解や改造は絶対に行わないでください。**  
※感電・火災・ケガの原因になります。



指示実行

シャワートイレ本体や給水部から漏水した場合、コンセントから電源プラグを抜き、止水栓を閉めてください。  
※感電・火災・室内浸水の恐れがあります。



指示実行

シャワートイレ本体、電源プラグやコードが故障(異音・異臭・発煙・高温・割れ・漏水)した場合、ただちにコンセントから電源プラグを抜き、止水栓を閉め、修理を依頼し、故障したまま使用しないでください。  
※感電・火災・漏水の恐れがあります。

## 2. 保証書をご覧ください ※(保証書は裏表紙にあります。)

この商品は保証書がついています。保証書は、取扱店で所定事項を記入してからお渡しいたします。記載内容をご確認いただき、大切に保管してください。

保証期間は取り付けの日から2年間です。

保証期間内でも有料になることがありますので、保証書の記載内容をよくご確認ください。

## 3. 修理を依頼される時

### ■ 保証期間中の修理

修理に際しては、必ず保証書をご提示ください。保証書の規定にしたがって修理させていただきます。

### ■ 保証期間経過後の修理

修理によって機能が維持できる場合は、お客様のご要望により有料修理いたします。料金の内訳は、技術料+出張料+部品代です。

### ■ 連絡していただきたい内容

1. ご住所・ご氏名・電話番号
2. タイプ・品番・色番・製造番号  
(便フタ裏側の品番シールをご覧ください。)
3. お取り付け日(保証書をご覧ください。)
4. 故障内容・異常の状況(できるだけ詳しく)
5. 訪問ご希望日

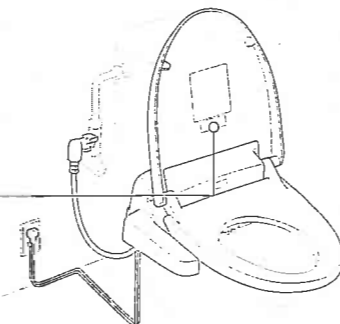

## 4. 補修用性能部品の最低保有期間

シャワートイレの補修用性能部品の最低保有期間は、製造打切り後6年です。保有期間経過後の修理では、部品がない場合がありますのでご了承願います。  
※補修用性能部品とは、その製品の機能を維持するために必要な部品です。

## 5. 定期点検のおすすめ

有料となりますが、定期的に点検を受けていただくことをおすすめします。

- 負圧破壊装置(バキュームブレーカー)は、6年ごとに点検を行ってください。
  - ご使用上支障がなくても長くお使いいただくため、お買い上げより3年たったもの
  - 温泉地域および海岸付近など、特に腐食をおこしやすいところで使用されるもの
  - 長期間のご使用により洗浄強さランプが点滅したら
- 定期点検については、(株)INAXメンテナンスまでご相談ください。  
点検料金の内訳は、点検料(技術料)+出張料+部品代(交換した場合)です。

## 6. 商品についての使い方・お手入れ方法等のお問い合わせは

(株)INAX「お客さま相談センター」

TEL ☎ 0120-1794-00

FAX ☎ 0120-1794-30

受付時間 平日 9:00~18:00  
土・日・祝日 10:00~18:00  
(夏期、年末年始の休みは除く)

※フリーダイヤルは、携帯電話・PHS・IP電話等ではご利用になれない場合がございます。下記番号をご利用ください。

TEL : 0562-40-4050  
FAX : 0562-40-4053

## 7. 商品についての修理のご依頼は

お求めの取扱店または

(株)INAXメンテナンス 修理受付センター

TEL ☎ 0120-1794-11

FAX ☎ 0120-1794-56

受付時間 9:00~20:00 (365日受付)  
ホームページアドレス <http://www.i-mate.co.jp>



## 仕様

グレード	CW-H33型	CW-H32型	CW-H31型	CW-RK3型	CW-RK2型	CW-RK1型
乾燥付・脱臭付	乾燥付・脱臭付	脱臭付		乾燥付・脱臭付	脱臭付	
定格電源	AC100V 50/60Hz					
定格消費電力	410W	300W		410W	300W	
省エネ区分	貯湯式					
年間消費電力量※	174kWh/年 (節電機能切時: 245kWh/年)					
使用水道最低必要圧力	0.06MPa (流動圧)					
圧範囲最高水圧	0.75MPa (静水圧)					
使用温度範囲	0℃~40℃					
商品寸法	幅 473mm × 奥行 556mm × 高さ 154mm					
商品質量	約 4.0kg					
電源コード	有効長さ: 1.0m (アースコード付)			有効長さ: 1.0m (漏電保護プラグ・アースコード付)		
機	洗	浄	給水方式	水道直結式		
			給湯方式(タンク容量)	貯湯式 (0.91L)		
			おしり吐水量	0.4~0.7L/分 (3段階調節) 供給水圧 0.2MPa のとき		
			ビデ吐水量	0.6~0.9L/分 (3段階調節) 供給水圧 0.2MPa のとき		
			温水温度	水温・約 36℃~40℃ (計 4段階切替) ワンタッチ節電 (8h) 設定時: 水温		
			ヒーター容量	250W		
			安全装置	温度ヒューズ・空焚き検知回路・高温感知スイッチ		
能	温風乾燥	風量	0.3m <sup>3</sup> /分	-	0.3m <sup>3</sup> /分	-
		温風温度	室温・約 40℃~55℃ (計 3段階切替)	-	室温・約 40℃~55℃ (計 3段階切替)	-
		ヒーター容量	360W	-	360W	-
		安全装置	温度ヒューズ	-	温度ヒューズ	-
暖房便座	表面温度	使用時: 室温・約 28℃~40℃ (計 6段階切替) ワンタッチ節電 (8h) 設定時: 室温				
	ヒーター容量	45W				
	安全装置	温度ヒューズ				
部	脱臭	脱臭方式	脱臭カートリッジによる化学吸着方式	-	脱臭カートリッジによる化学吸着方式	-
		脱臭能力	パワー脱臭時 : 0.11m <sup>3</sup> /分 フルパワー脱臭時 : 0.14m <sup>3</sup> /分	-	パワー脱臭時 : 0.11m <sup>3</sup> /分	-

※: 省エネ法 (2012 年度基準) に基づいた測定値。( ) 内は、ワンタッチ節電機能を使用しない場合の年間消費電力量。

## [注意]

●この商品は、日本国内向け仕様です。海外での使用は、おやめください。



## 別売品のご案内

INAX では、快適なトイレ空間作りのお手伝いとして、シャワートイレのメンテナンス用品をはじめとする、数々の別売品を用意しております。

## 別売品について

## ■ トイレ用おそうじティッシュ (品番: CWA-36)

プラスチックを傷めず、除菌効果に優れたトイレ専用ウェットティッシュです。使用后、便器にそのまま流せます。(☞ 22、26 ページ)

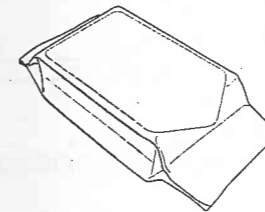

## ■ シャワートイレお掃除クリーナー (品番: CWA-20)

プラスチックを傷めないスプレー式シャワートイレ専用洗剤です。シュッと吹きかけて、ただふき取るだけ。脱臭剤配合で便器にもご使用になれます。(☞ 22、26 ページ)

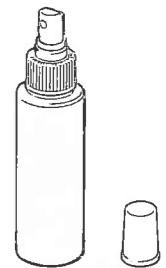

## ■ 取替え用脱臭カートリッジ (品番: CWA-29)

脱臭カートリッジには寿命があります。ニオイが気になりだしたら交換してください。(☞ 24 ページ)

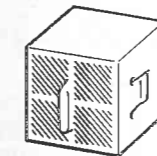

※機種や使用回数により寿命は異なります。

## ■ 本体着脱プレート固定ビス (品番: H20-648)

M4×16 のナベ小ねじです。本体着脱プレート (☞ 34 ページ) をシャワートイレに固定するために使います。



## ■ 本体取付ボルト 2本セット (品番: RK-122)

下からナットで締め付けるプラスチック製ボルトと六角ナットです。本体スライド着脱をできなくする場合、本体着脱プレート固定ビス (H20-648) と一緒にご購入ください。

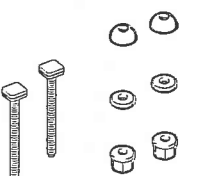

※ CW-RK 型は入っていますので購入不要です。

## ■ シートカバーと便フタカバーは、同梱「水まわりグッズ通販カタログ」をご覧ください。

シートカバーや便フタカバーは、当社のアクセサリからお選びください。他社製品や不適切なカバーによっては、便座が立たなかったり、着座センサーが入りっ放しになったりして、不具合が生じる場合があります。

## 別売品の購入方法

## ■ 直接、購入される場合

お求めのシャワートイレ取扱店でご購入ください。

## ■ 宅配サービスを利用される場合

お近くの(株) INAX メンテナンスにご連絡ください。宅配サービスにてお届けします。(宅配サービスの場合は送料が別途で必要になります。)

ご注文フリーダイヤル: 0120-00-1794

受付時間 9:00~17:00 (夏期、年末年始の休みは除く)

## ■ インターネットを利用される場合

下記ホームページアドレスにアクセスし、商品をお求めください。  
ホームページアドレス <http://www.inax.co.jp/afteresupport/> (24 時間受付)

# 保証書 (※ RK シリーズは別梱されている保証書をご使用ください。)

本書は、本書記載内容で、**無料修理を行うこと**をお約束するものです。下記保証期間内に故障が発生した場合は、本書をご提示のうえ、**お買い求めの取扱店に修理をご依頼ください。**

\* 品番・取付日・お客さま・取扱店の欄に記載のない場合は、無効になります。

品名及び品番	シャワートイレHシリーズ (品番: CW-H )		
保証期間	取付日より2ヶ年	取付日	年 月 日
お客さま	おなまえ	取扱店  TEL( ) -	
	おところ		
	おでんわ		

お客さまへ

- ・保証書は再発行しませんので、紛失されないよう大切に保管してください。
- ・お客様にご記入いただくこの保証書の個人情報につきましては、保証期間内の無料修理対応およびその後の安全点検活動のために利用させていただきます。

## 無料修理規定 (保証規定)

- 「取扱説明書」「ラベル」などの注意書に従った正常な使用・維持管理状態で、保証期間内に故障した場合、無料修理いたします。
  - 無料修理をお受けになる場合、お買い求めの取扱店にご依頼のうえ、本書をご提示ください。
  - ご転居、ご贈答品などで、本書に記載の取扱店に修理を依頼できない場合、本書内、アフターサービスのページに掲載の、(株)INAX メンテナンスにご相談ください。
  - 保証期間内でも、以下の場合、有料修理とさせていただきます。(免責事項)
    - 一般家庭用以外(車両・船舶及び使用頻度が高い業務用など)に使用した場合の故障及び損傷
    - 施工説明書に指示する方法以外の工事または取付が原因で生じた故障及び損傷
    - 不当な使用や不注意・過失で生じた故障及び損傷
    - 掃除・維持管理上の不備による汚れ・さびなどによる不具合
    - 不当な修理・改造や取付後の移動を行ったことが原因で生じた故障及び損傷
    - 建物の柱・壁・床の変形(強度不足、ゆがみ)など、製品以外の不具合で生じた故障及び損傷
    - 消耗部品(パッキン・電池・電球など)の劣化
    - 公害やガス害(硫化水素ガスなど)、気象条件及び環境条件による現象(凍害・塩害・結露・染みだし・かびなど)、異常水圧・異常電磁波による故障及び損傷
    - 小動物(ねずみ・昆虫など)の行為によって生じた故障及び損傷
    - 火災・地震・水害・落雷、その他の天災地変による故障及び損傷
    - 戦争・暴動などの破壊行為または犯罪などの不法行為によって生じた故障及び損傷
    - 水道水以外を給水したことによって生じた故障及び損傷(※水道水とは、水道事業者が供給する上水をいう。)
    - 異物の配管内流入・水あか固着・排水の詰まりによって生じた故障及び損傷
    - 指定外の電源(電圧・周波数)によって生じた故障及び損傷
    - 保証書の期限切れ、または提示がない場合
    - 本書に品番・取付日・お客さまのお名まえ・取扱店名の記入のない場合、あるいは字句の書き替えられた場合
  - 本書は日本国内においてのみ有効です。
  - 本書は再発行いたしませんので、紛失しないよう大切に保管してください。
- 本書は、本書に明示した期間、条件のもとにおいて、無料修理を行うことをお約束するものです。従って、本書によって、お客さまの法律上の権利を制限するものではありません。保証期間経過後の修理など、ご不明な場合、お買い求めの取扱店または本書に掲載の、お客さま相談センターにお問い合わせください。修理に必要な補修用性能部品の保有期間は、製造打切後6ヶ年です。

商品のお問い合わせは  
お客さま相談センターへ

TEL ☎ 0120-1794-00  
FAX ☎ 0120-1794-30

受付時間 平日 9:00~18:00  
土・日・祝日 10:00~18:00  
(夏期、年末年始の休みは除く)

※フリーダイヤルは、携帯電話・PHS・IP電話等ではご利用になれない場合がございます。下記番号をご利用ください。

TEL : 0562-40-4050  
FAX : 0562-40-4053

修理のご依頼は

INAXメンテナンス修理受付センターへ

TEL ☎ 0120-1794-11  
FAX ☎ 0120-1794-56

受付時間 9:00~20:00 (365日受付)

年 月 日	損傷と処置	サービス担当者

株式会社 INAX

〒479-8585 愛知県常滑市鯉江本町E-1  
ホームページアドレス <http://www.inax.co.jp/>