

●日常のお手入れ●

●いつまでもお使いいただくために、定期的にお手入れしてください。

浴室のお手入れについて

- お手入れの際は、乾いたやわらかい布で、こまめに水気をふきとってください。
- 軽い汚れは、やわらかい布またはスポンジに、市販の「中性」と表示のある洗剤をつけて、洗ってください。
- がんな汚れは、アルコールなどでふきとってください。

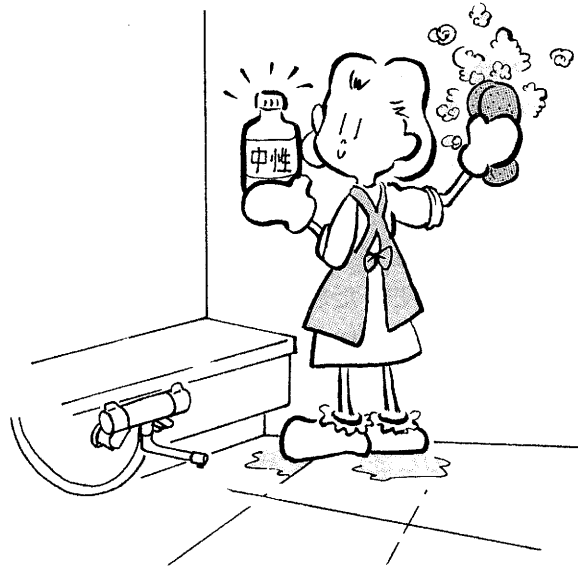

⚠ 注意

○お手入れの際は、次のものは使わないでください。

「酸性」「アルカリ性」の表示の洗剤、薬品(塩酸)、シンナー・アセトンなどの溶液、クレンザー、みがき粉、ナイロンたわし、サンドペーパーなど。

人体に影響が出たり、本体に不具合を生じることがあります。



●日常のお手入れ
●ドアの施錠と解錠について●(つづき)

使用方法および
使用上のご注意

お手入れのしかた

水栓金具のお手入れについて

- めっきされた部分は、ときどきミシン油やカーワックスなどをしみこませた布でふいてください。

【使用上のご注意】

- 樹脂の部分に、ミシン油やカーワックスなどが付くと光沢がなくなりますので、付かないよう注意してください。

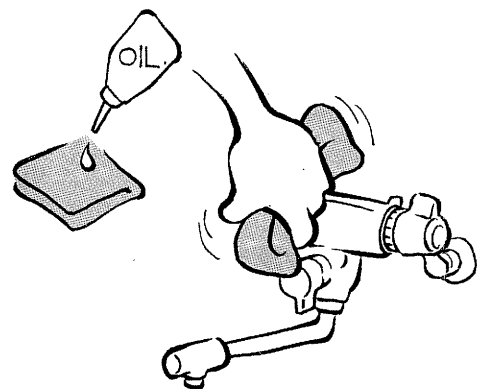

● 日常のお手入れ ● (つづき)

かびのお手入れについて

- 壁・床・天井などの目地やコーキング剤(シリコン)などは、かびが発生することがあります。
入浴後10分程度は、換気扇を回したり、窓を開けて浴室内を換気してください。

- かび取剤を使われるときは、かび取剤の使用説明書にしたがってください。
使用後は、十分に水で洗い流し、乾いた布で水分をふきとってください。

【使用上のご注意】

- めっきされた部分や鏡の裏側に、かび取剤が付かないよう注意してください。
もし、付いたときは、すぐに十分に洗い流してください。

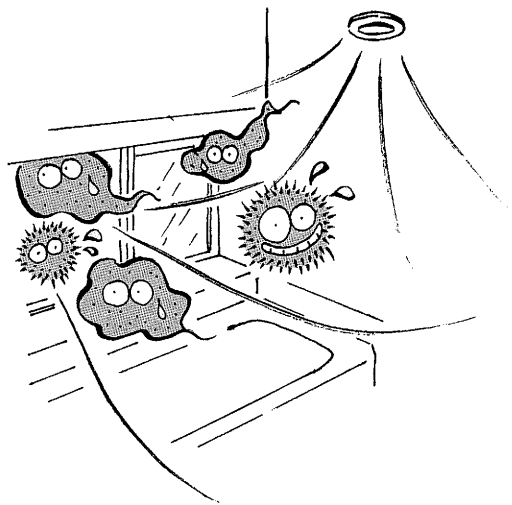

- 目地やコーキング剤などを取除くと漏水の原因になります。
お取換えについては、もよりの当社の支社・支店・営業所にご相談ください。



化粧鏡のお手入れについて

- 浴室内の湯気により、くもる場合があります。
くもる場合は、石けん水を含んだタオルで化粧鏡の表面を拭いてください。

お願い

- 鏡の裏面に、シャンプーの原液などがかからないようにしてください。
鏡の裏面がいたみ銀面が腐食し見えにくくなる場合があります。

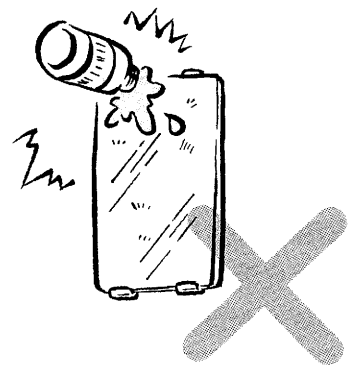

床のお手入れについて

- 軽い汚れは、やわらかい布またはスポンジに、市販の **中性** と表示のある洗剤をつけて、こすり洗いをしてください。
- 床凹凸面のがんこな汚れは、汚れたところに洗剤をつけて、しばらくした後に、たわしでこすり洗いを行うと効果的です。

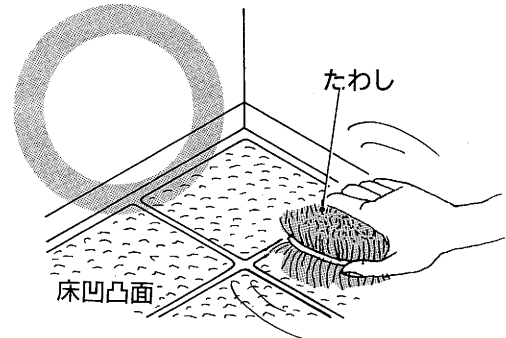

【使用上のご注意】

- たわしは、床凹凸面以外のところには使わないでください。
光沢がなくなり、汚れがつきやすくなります。

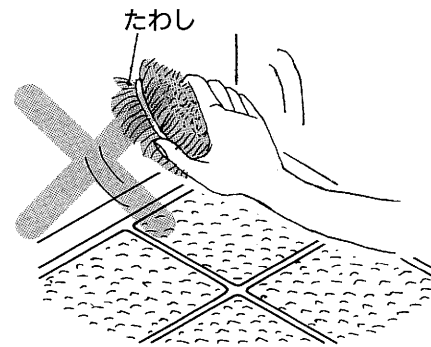

平付棚のお手入れについて

- 平付棚は、次の手順で取外して掃除してください。

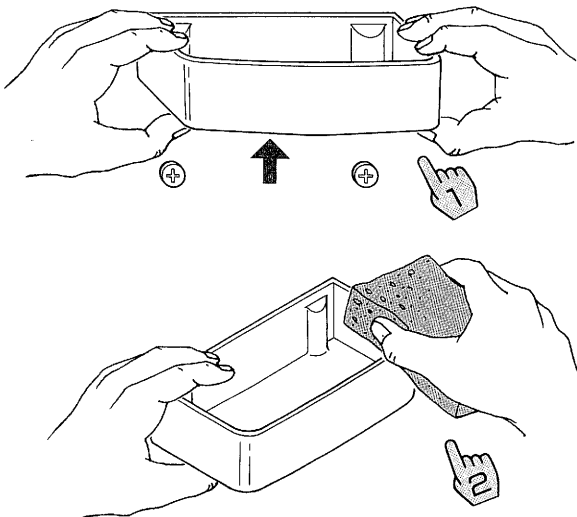

1 棚を両手で持ち、上に持ち上げて外す。

2 やわらかい布またはスポンジに、洗剤をつけて洗う。

⚠ 注意

❗ 洗剤は、市販の **中性** と表示のあるものをご使用ください。
使い方を誤ると、人体に影響が出たり、本体に不具合を生じることがあります。

●日常のお手入れ● (つづき)

豆知識

- 水道水・井戸水等には微量の鉄粉などが含まれています。また、工事中にも鉄管の切粉がでますが、このようなものが浴槽に付着すると、斑点状の赤さびが発生することがあります。これらは浴槽から発生したものではなく、鉄粉などによる“もらいさび”ですので、赤さびが生じた場合は、歯みがき粉等を布につけてこすり落としてください。

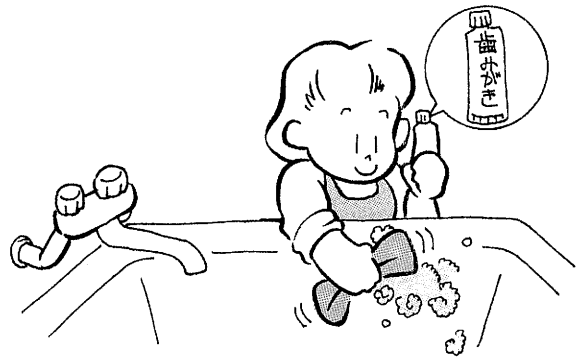

- 浴槽には、石けん分や身体の脂肪分が水中に含まれるカルシウムなどの金属成分と反応してできる“金属石けん”と呼ばれる白い汚れが付着することがあります。この“金属石けん”は、いったん付着すると化学的には落とせませんので、日ごろからこまめにお手入れしてください。

●ヘアキャッチャーのお手入れ●

●ヘアキャッチャーのお手入れ
●日常のお手入れ●(つづき)

●トラップや浴槽のヘアキャッチャーが詰まると、浴槽のお湯を排水する時間が長くなったり、トラップカバーから水があふれることがあります。週に1回程度は次の手順で掃除してください。

トラップヘアキャッチャーのお手入れについて

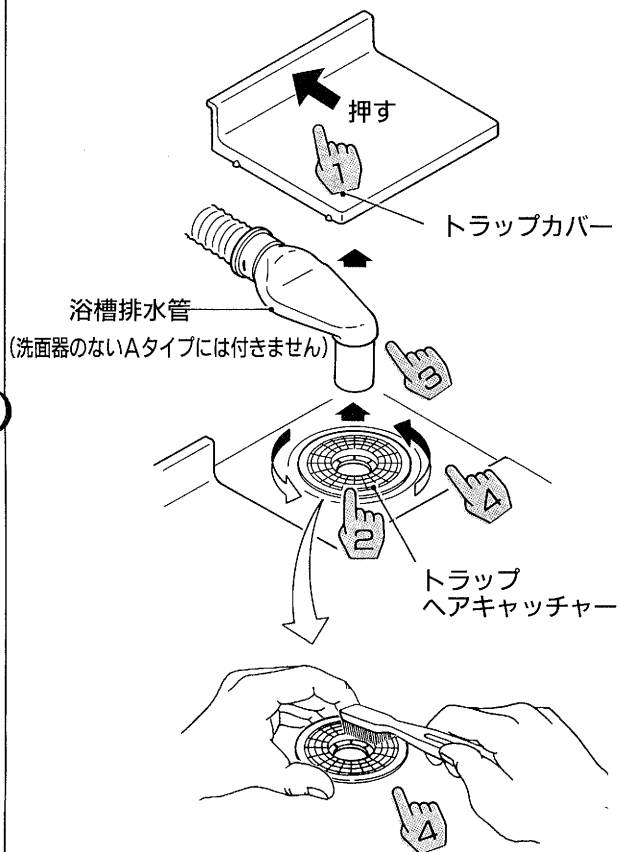

1 ←部を押して、トラップカバーを外す。

2 ヘアキャッチャーにたまっている毛髪やごみを取除く。

3 汚れがひどいときは浴槽排水管をヘアキャッチャーから抜く。

4 ヘアキャッチャーを左に回して外し、ブラシ等で汚れをおとす。

●掃除の後は逆の手順で取付けてください。

【使用上のご注意】

● 鋳鉄製トラップの場合、外したヘアキャッチャーは次の手順で取付けます。

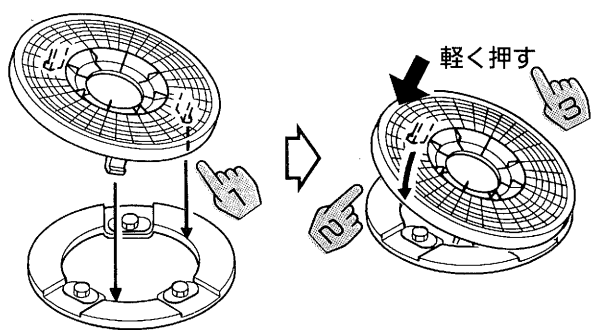

1 2つのつめをトラップの凹部にはめ込む。

2 残りのつめを内側に曲げてトラップの凹部にはめ込む。

3 ←部を軽く押してヘアキャッチャーを取付ける。

お手入れのしかた

●ヘアキャッチャーのお手入れ● (つづき)

浴槽ヘアキャッチャーのお手入れについて

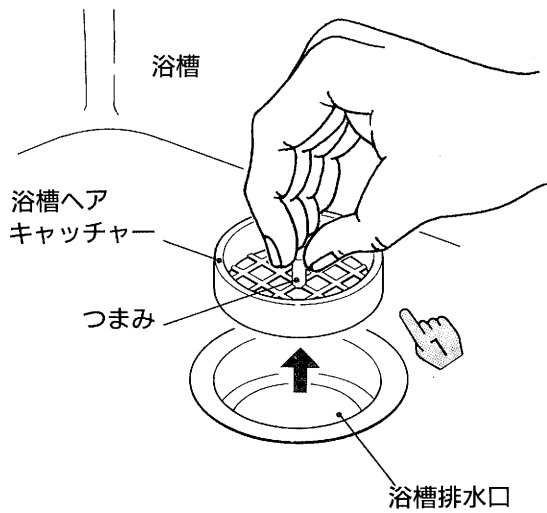

1 つまみをつかんで浴槽排水口のヘアキャッチャーを取出す。

2 ヘアキャッチャーにたまっている毛髪やごみを取り除く。

(網目に詰まったごみはブラシなどで取除いてください。)

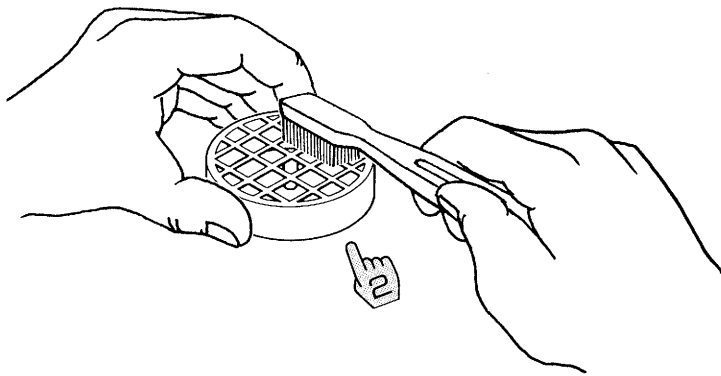

【使用上のご注意】

- ヘアキャッチャーを浴槽排水口に付ける時は、つまみを上にして付けてください。反対に付けると取りにくくなります。

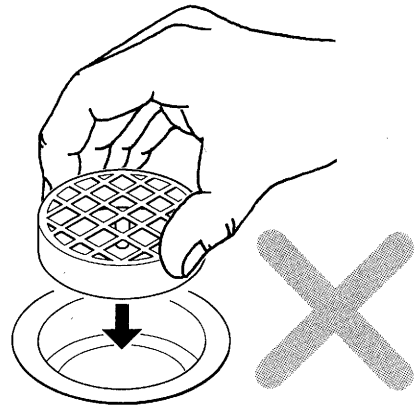
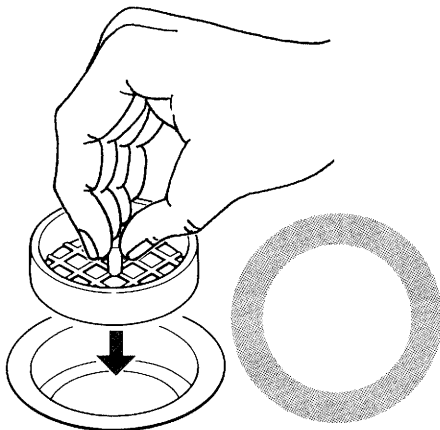

●ヘアキャッチャーのお手入れ● (つづき)

浴槽ヘアキャッチャーのお手入れについて

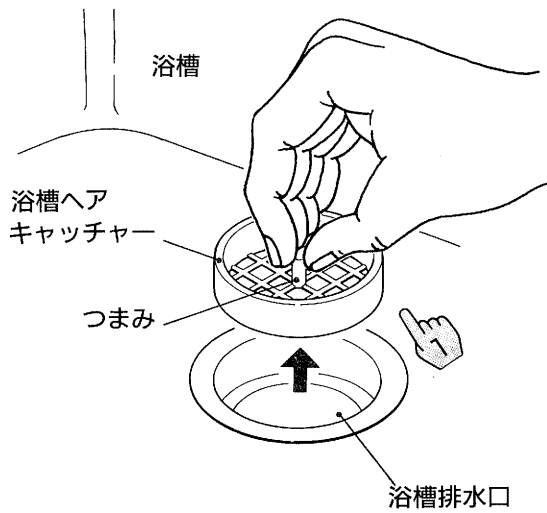

1 つまみをつかんで浴槽排水口のヘアキャッチャーを取出す。

2 ヘアキャッチャーにたまっている毛髪やごみを取り除く。

(網目に詰まったごみはブラシなどで取除いてください。)

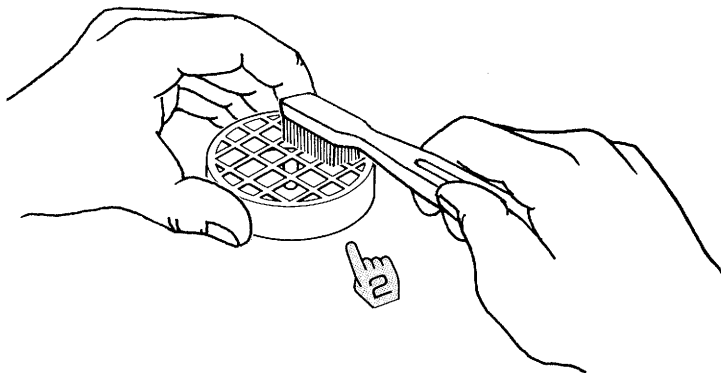

【使用上のご注意】

- ヘアキャッチャーを浴槽排水口に付ける時は、つまみを上にして付けてください。反対に付けると取りにくくなります。

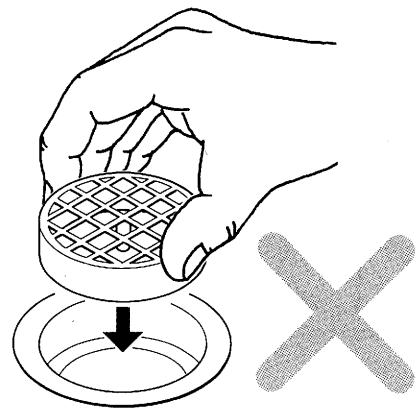
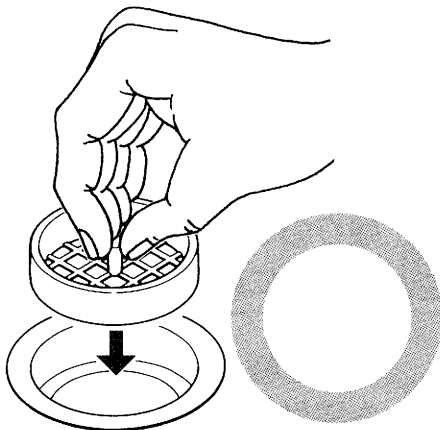

●排水トラップのお手入れ●

●排水トラップのお手入れ●
●ヘアキャッチャーのお手入れ●(つづき)

●排水トラップが詰まると、浴槽のお湯の排水時間が長くなったり、トラップカバーから水があふれることがあります。ときどき次の手順で掃除してください。

トラップカバー

浴槽排水管
(洗面器のないAタイプには付きません)

ヘアキャッチャー

排水筒

スリップワッシャー

ゴムパッキン

フランジ
(取外さないでください。)

かたくて外れない場合は、幅10cm程度の木片を突起部にかけて図のように回転させて外してください。

- 1 ←部を押してトラップカバーを外す。
- 2 浴槽排水管を外す。
- 3 ヘアキャッチャーを左に回して外す。
- 4 排水筒を左に回して排水筒などの部品を外す。
(铸铁製トラップにはありません)
- 5 トラップ内にたまっている毛髪やごみを取除く。

●掃除の後は逆の手順で取付けてください。

【使用上のご注意】

⚠ 注意



铸铁製

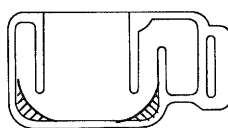
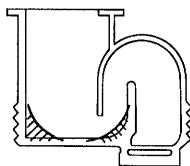

樹脂製

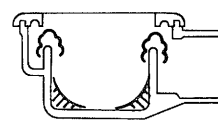

- 部や部の毛髪やごみは、洗い流さず取出してください。排水管が詰まることがあります。
- トラップ固定用のフランジは外さないでください。接続部から漏水して大事故になることがあります。
- トラップに次のものを流したり、付着させたりしないでください。変形したり、侵されたりすることがあります。

ベンジンなどの有機溶剤・塗料・マニキュア・除光液・インク・毛染剤・ヨートチンキ・ヘアトニック・漂白剤

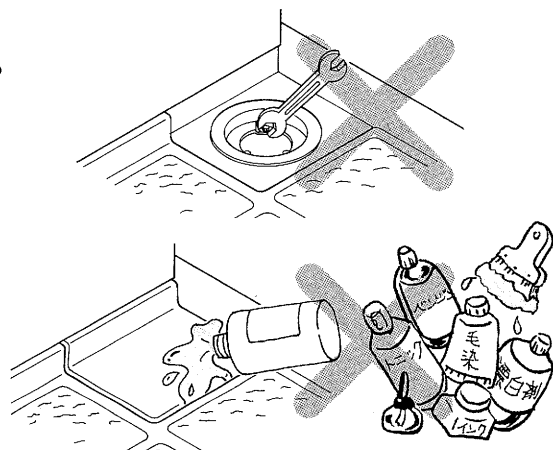

お手入れのしかた

●浴槽やすのこの下のお手入れ●

●浴槽の下やすのこの下を掃除する時は、次の手順で取外して掃除してください。

ポリバスの場合の浴槽エプロンの外し方

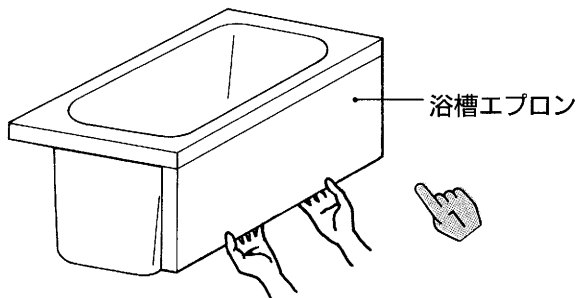

1 浴槽エプロン下端に指を掛ける。

2 浴槽エプロンを上に持ち上げながら手前に引き出す。

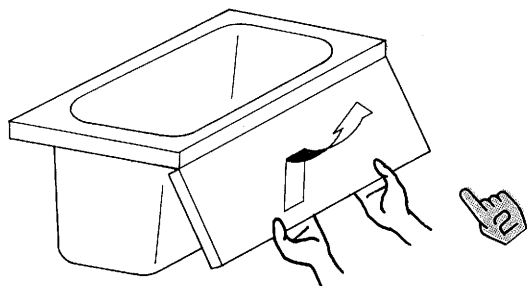

【使用上のご注意】

- 洗面器付タイプは洗面器の排水管があるため、浴槽エプロンは外せません。
- ネオマーバス・いものホーロー浴槽は、浴槽エプロンは外せません。

すのこの外し方

●浴槽側排水口のすのこを左右どちらかにずらします。

●すきまより片側を持ち上げ取り外します。

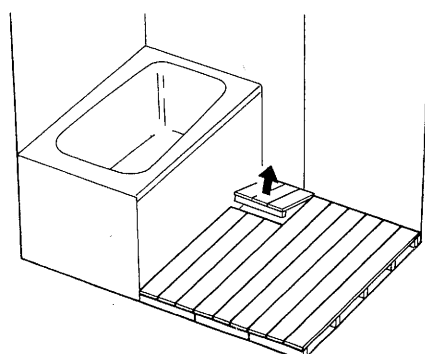
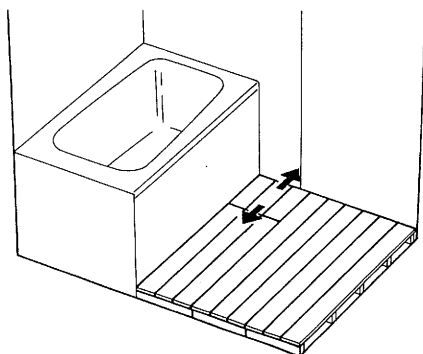

●照明ランプの交換●

●電球が切れた時は、次の手順で交換してください。

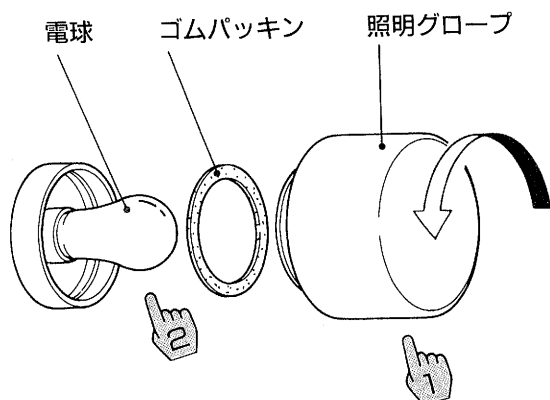

1 照明グローブを左に回して外す。

2 電球を交換する。

⚠ 注意



- 使用中にランプが切れて、交換する場合にはまず、電源を切り、ランプが十分冷えたことを確認してから交換してください。
軽いやけどをする恐れがあります。
また、濡れた手で交換しないようにしてください。
- ゴムパッキンは漏電防止のため必ず取付けてください。

お願い

- ランプをお取替えの際は、ソフトで清涼感のある白色光が得られる昼光ランプをお買い求めください。但し、昼光ランプが入手できない場合は、通常の白熱ランプ(ホワイトランプ)でもご使用になれます。
- 次の電球は使用しないでください。(・60Wをこえる電球)
照明グローブが変形します。(・反射鏡付の電球)

●浴槽、床パンの廃棄について●

- 廃棄処分される場合は、許可を受けている処理業者に処理を依頼してください。

●故障かな?と思ったら●

- ドアのラッチがストライクボックスに入らないためドアが閉まりにくい時は、次の手順で調整してください。

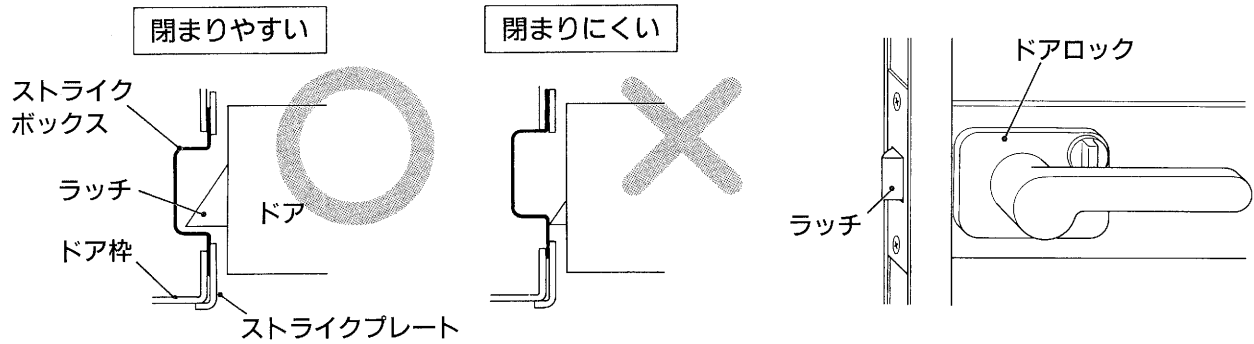

ストライクボックスの調整

- 1 ストライクボックスが動く程度に⊕ドライバーで小ねじをゆるめる。
- 2 ストライクボックスを前後に少しずつ動かし閉まりの良い位置に合わせる。
- 3 小ねじを⊕ドライバーで締める。

- シャワー金具、バス水栓の故障については、それぞれ専用の「ご愛用のしおり」をご覧ください。

故障したときは

- 故障の修理は、もよりの当社の支社・支店・営業所または取り付け工事店へご依頼ください。

- メモしておくくと便利です。

購入年月日	購入店名
年 月 日	
	電話 ()

保証書

本書は、本書記載内容で無料修理を行うことをお約束するものです。表記期間中に故障が発生した場合は、本書をご提示の上、取付店又は東陶メンテナンス(株)に修理をご依頼してください。

お客様	おなまえ			様
	おところ〒			
取付店名				印
	〒	電話	- -	
お引渡日	年	月	日	

品名	浴室ユニット	
保証期間		お引渡日から5ヶ年
		お引渡日から2ヶ年
		お引渡日から1ヶ年

★お客様へ

この保証書をお受け取りになるときは、お引渡年月日、取付店名、扱者印が記入してあることを確認してください。保証書は再発行いたしませんので、紛失しないように大切に保存してください。

〈無料修理規定〉

- 取扱説明書、本体貼付ラベル等の注意書にしたがった正常な使用状態で故障した場合には、表記の期間無料修理いたします。
- 保証期間内に故障して無料修理を受ける場合は、取付店又は東陶メンテナンス(株)にご依頼の上、出張修理に際して本書をご提示ください。
- ご転居の場合は事前に取付店にご相談ください。
- 保証期間内でもつぎの場合には有料修理になります。
 - イ. 使用上の誤り及び不当な修理や改造による故障及び損傷
 - ロ. 取付後の移設等に起因する故障及び損傷
 - ハ. 火災・地震・水害・落雷・凍害・その他の天災地変、公害、ガス害（硫化水素ガス）、塩害や異常電圧による故障及び損傷
 - ニ. 指定外の燃料・電源（電圧・周波数）の使用及び異常水質による故障及び損傷
 - ホ. 砂やごみかみによる不具合及び消耗部品（電球・ヒューズ・乾電池や水栓金具のパッキン等）の損耗
 - ヘ. 取付上の不注意・過失による故障及び損傷
 - ト. 維持管理の不備による汚れ・さび・排水の詰まりなどの不具合
 - チ. 本書の提示がない場合
 - リ. 本書にお客様名・取付店名・お引渡日の記入がない場合、あるいは字句を書き替えられた場合
- 本書は日本国内においてのみ有効です。
- 保証書は再発行いたしませんので、紛失しないように大切に保存してください。

サービス記録

年月日	サービス内容	担当者

※この保証書は本書に明示した期間、条件のもとにおいて無料修理をお約束するものです。したがってこの保証書によってお客様の法律上の権利を制限するものではありません。保証期間経過後の修理等についてご不明の場合は、当社お客様相談室または東陶メンテナンス(株)にお問合わせください。

東陶機器株式会社

〒802-8601 北九州市小倉北区中島2丁目1番1号 TEL.093(951)2111

商品のお問合せはTOTOお客様相談室へ



0120-03-1010

受付時間 9:00~17:30 (土・日・祝日を除く)