

脱臭普通便座

TCF20/21

TOTO

ご愛用のしおり

- このたびは、TOTO脱臭普通便座をお求めいただきまして、まことにありがとうございました。
このしおりをよくお読みのうえ、正しくお使いください。
- このしおりは、保証書とともに大切に保存しておいてください。

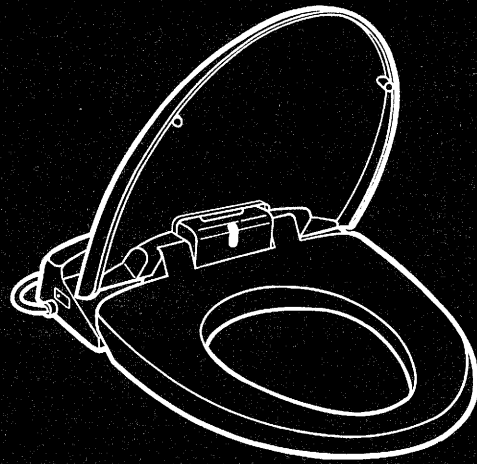

つかいかた

お手入れのしかた

使用上のご注意

アフターサービスについて

もくじ

安全のために.....	1 ~ 2
特長.....	3
各部のなまえ.....	3
つかいかた.....	4 ~ 5
お手入れのしかた.....	6 ~ 7
使用上のご注意.....	8 ~ 9
アフターサービスについて.....	10
仕様.....	11
ウォシュレットクリーナーのお求め方法 ..	12

安全のために必ずお守りください

ご使用の前にこの「安全上の注意」をよくお読みの上、正しくお使いください。
 このしおりでは、脱臭普通便座を安全に正しくお使い頂き、あなたや他の人々への危害や財産への損害を未然に防止するために、いろいろな表示をしています。その表示と意味はつぎのようになっています。お読みになった後は、お使いになる方がいつでも見られる場所に必ず保存してください。

	警告	この表示を無視して、誤った取り扱いをすると、人が死亡又は重傷を負う可能性が想定される内容を示しています。
	注意	この表示を無視して、誤った取り扱いをすると、人が傷害を負う可能性が想定される内容及び物的損害のみの発生が想定される内容を示しています。

表示の例：⊘ この絵表示は、してはいけない「禁止」内容を伝えるものです。

	警告		<ul style="list-style-type: none"> ● 浴室内など、湿気の多い場所には設置しないでください。 (火災や感電のおそれがあります。) 	
			<ul style="list-style-type: none"> ● お手入れの前には、電源プラグを抜いてください。 (感電のおそれがあります。) 	
			<ul style="list-style-type: none"> ● 修理技術者以外の方は分解したり、修理・改造は行わないでください。 (火災や感電のおそれがあります。) 	
			<ul style="list-style-type: none"> ● 製品内に水や洗剤を入れないでください。 ● 製品や電源プラグ部に水や洗剤をかけないでください。 (火災や感電のおそれがあります。) 	
			<ul style="list-style-type: none"> ● コードを乱暴に扱わないでください。 ● ガタついているコンセントを使わないでください。 (火災のおそれがあります。) 	

安全のために必ずお守りください

ご使用前にこの「安全上の注意」をよくお読みの上、正しくお使いください。
このしおりでは、脱臭普通便座を安全に正しくお使い頂き、あなたや他の人々への危害や財産への損害を未然に防止するために、いろいろな表示をしています。その表示と意味はつぎのようになっています。お読みになった後は、お使いになる方がいつでも見られる場所に必ず保存してください。

	警告	この表示を無視して、誤った取り扱いをすると、人が死亡又は重傷を負う可能性が想定される内容を示しています。
	注意	この表示を無視して、誤った取り扱いをすると、人が傷害を負う可能性が想定される内容及び物的損害のみの発生が想定される内容を示しています。

表示の例： この絵表示は、してはいけない「禁止」内容を伝えるものです。

	警告		<ul style="list-style-type: none"> ● 浴室内など、湿気の多い場所には設置しないでください。 (火災や感電のおそれがあります。) 	
			<ul style="list-style-type: none"> ● お手入れの前には、電源プラグを抜いてください。 (感電のおそれがあります。) 	
			<ul style="list-style-type: none"> ● 修理技術者以外の方は分解したり、修理・改造は行わないでください。 (火災や感電のおそれがあります。) 	
			<ul style="list-style-type: none"> ● 製品内に水や洗剤を入れないでください。 ● 製品や電源プラグ部に水や洗剤をかけないでください。 (火災や感電のおそれがあります。) 	
			<ul style="list-style-type: none"> ● コードを乱暴に扱わないでください。 ● ガタついているコンセントを使わないでください。 (火災のおそれがあります。) 	



注意



- 便ふたや本体の上に乗ったり、重いものを乗せないでください。
(割れてけがをするおそれがあります。)

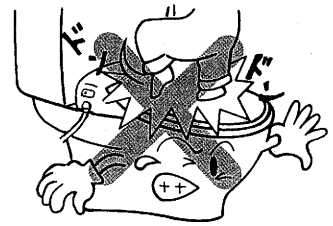

- トイレ用洗剤、住宅用洗剤、ベンジン、シンナー及びクレンザー、ナイロンたわしなどの使用はプラスチック・金具を傷めますのでやめてください。
(割れてけがをするおそれがあります。)

特長

●脱臭普通便座には、次の機能・特長があります。

脱臭	●便器内のおいを取ります。	4ページ
便座・便ふたソフト閉上	●便座・便ふたが静かに閉じます。	4ページ
本体ワンタッチ着脱	●便器に便座本体をワンタッチで取付け・取外できます。	5ページ
便座・便ふたワンタッチ着脱	●便座・便ふたをワンタッチで取付け・取外できます。	5ページ

各部のなまえ

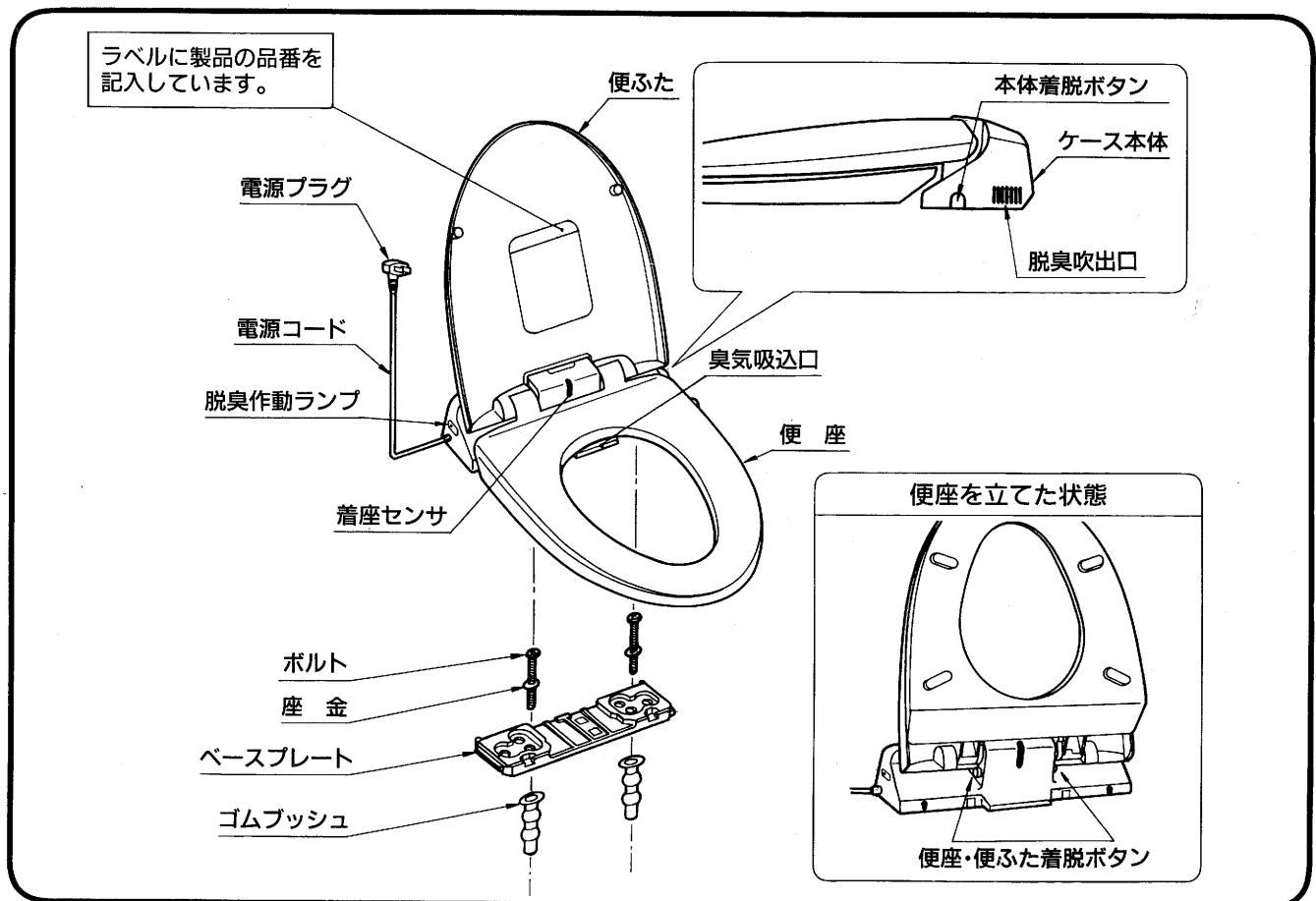

つかいかた

座る

- 便ふたを開いて便座に座ってください。

脱臭

- 便座に座ると自動的に脱臭装置がはたらきます。脱臭装置がはたらいているときは、脱臭作動ランプ(緑色)が点灯します。連続して約30分使用すると自動的に止まります。
もう一度座りなおすと再びはたらきます。
- 脱臭装置は便座から立ち上がると約1分後に自動的に止まります。

便座・便ふたソフト閉止

- 便座・便ふたが静かに閉じます。
- 便座・便ふたをあけるときは、完全に開くまで手であけてください。途中で手をはなすとソフト閉止がきかないことがあります。
- 便座・便ふたはトイレ使用中に倒れてこないようになっています。閉じるときは便座・便ふたが自然に動き出すところまで手で押し下げてください。

※室温や使用回数によって閉じるはやさが変化することがあります。

※シートカバー・ふたカバーをつけると、閉じるはやさが速くなります。

※幼稚園以下のお子様の場合、脱臭装置がはたらかないことがあります。

※便座にからだの一部が触れると、脱臭装置がはたらくことがあります。

※臭いの感じ方は個人差・体調・環境条件によって異なることがあります。

※約7年間はカートリッジ交換などの手間がかかりません。
(1日12回、1回3分間作動させた場合)

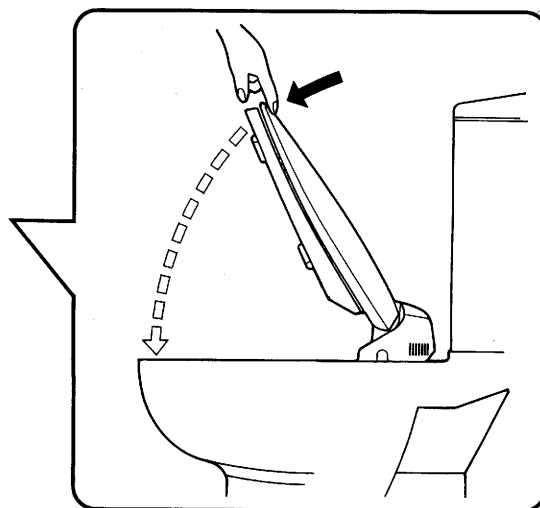

脱臭普通便座は、便座・便ふた・本体を取外してお掃除することができます。

本体ワンタッチ着脱



〈本体の取付け・取外し〉 ※電源プラグを抜いてから行ってください。(感電のおそれがあります。)

取外し方

- ①本体着脱ボタンを押しながら、便座本体を手前に引出します。

ご注意

- ※ ケース本体には、便器内などへの落下を防ぐため、落下防止ワイヤーを付けています。
- ・ワイヤー(2本)がベースプレートからはずれていないことを確認してください。
- ・ワイヤーを強く引っばらないでください。(ワイヤーの長さは約10cmです。)

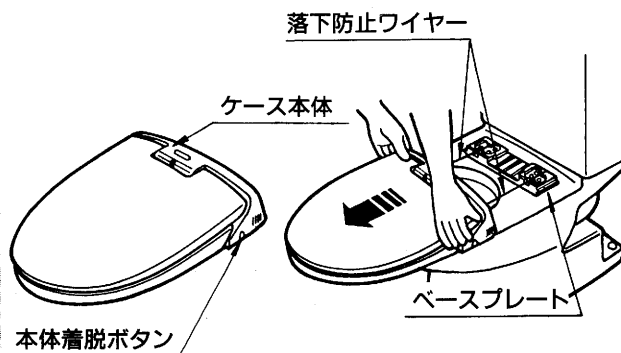

取付け方

- ①便座本体を、便器の上をすべらせるようにしてベースプレートに「カチッ」と音がするまで押し込みます。

ご注意

- ・本体着脱ボタンは押さずに押し込んでください。
- ・取付後、確実に固定されていることを確認してください。

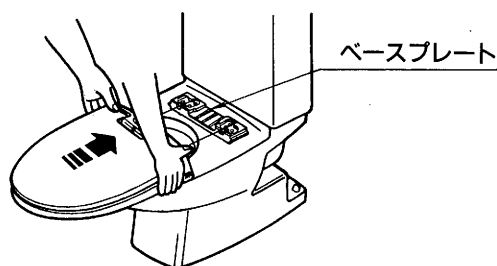

便座・便ふたワンタッチ着脱

〈便座・便ふたの取付け・取外し〉

取外し方

- ①便座・便ふたを立てます。
- ②左右の便座・便ふた着脱ボタンを押しながら、便座・便ふたを上へ引上げてはずします。

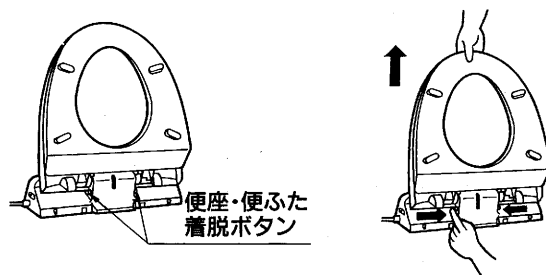

取付け方

- ①便座と便ふたを重ねて持ち、上から下へはめこみます。

ご注意

- ・便座・便ふた着脱ボタンが元にもどるまで確実にはめこんでください。

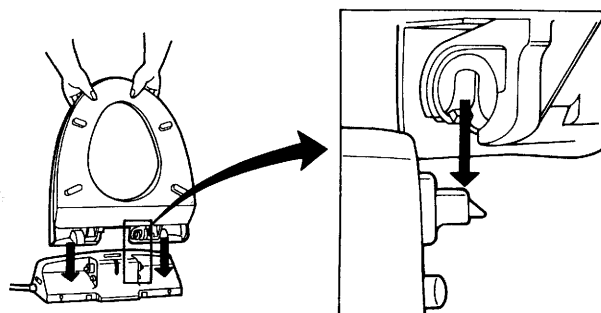

つかいかた

お手入れのしかた



警告

●お手入れの前には電源プラグを抜いてください。

(感電のおそれがあります。)

毎日のお手入れ

- かたくしぼった柔らかい布でふきそうじしてください。
(特に冬場は、静電気の影響でほこりが付きやすくなる場合があります。)
- 汚れがひどいときは、TOTO便座専用洗剤又はうすめた食器用中性洗剤を含ませた布でふきそうじした後、かたくしぼった柔らかい布でふいてください。
- 消毒するときは
逆性石けんをうすめて使用してください。

お手入れおすすめ品

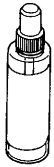

TOTO便座専用洗剤
ウォシュレットクリーナー
商品品番：YTCF1
商品価格：1,000円/個(税別)
容 量：185mL

- TOTO便座専用洗剤(ウォシュレットクリーナー)のお求めについては12ページをごらんください。



警告

- 製品や電源プラグ部に、
水や洗剤をかけないでください。
(火災や感電のおそれがあります。)

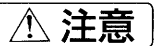

注意

- トイレ用洗剤、住宅用洗剤、ベンジン、シンナー及びクレンザー、ナイロンたわしなどの使用は、プラスチック・金具を傷めますのでやめてください。
(割れてけがをするおそれがあります。)

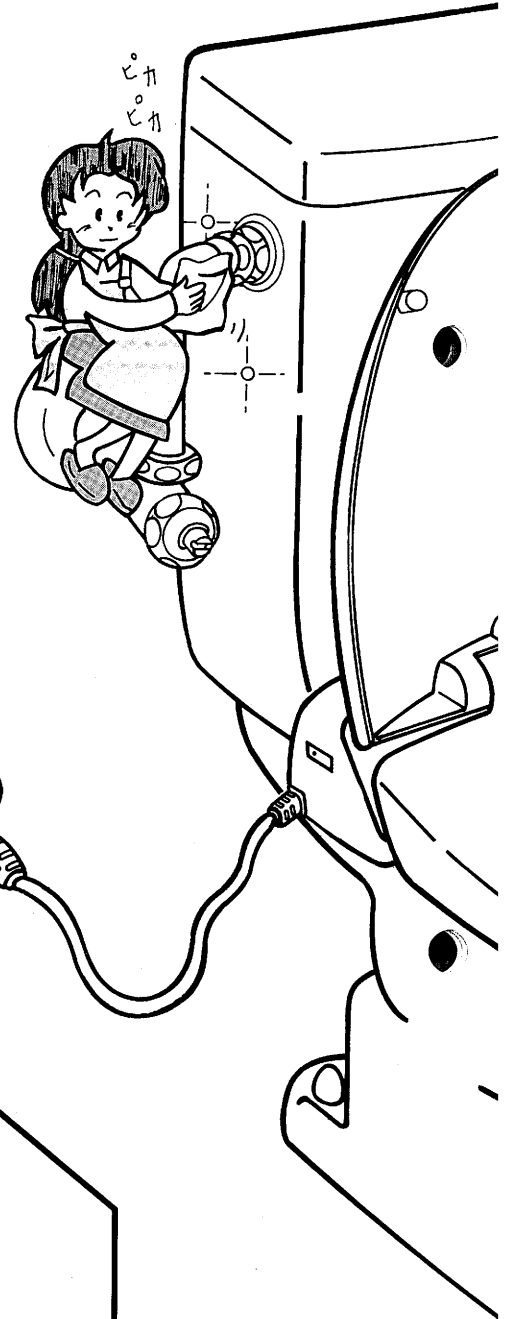
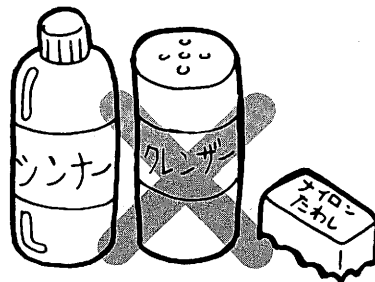

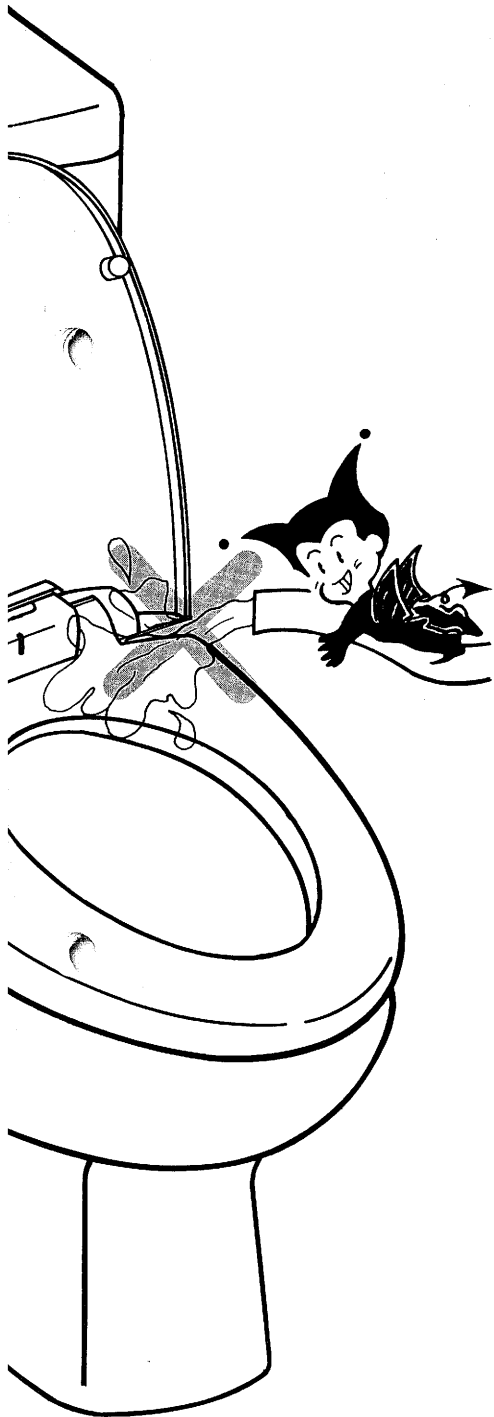

念入りなお手入れ

- 本体のすみずみは、便座・便ふたを取外してお手入れできます。
- 本体と便器のあいだは、本体を便器から取外してお手入れできます。
- めっきした金具は、ときどきミシン油やカーワックスなどをしませた布でふくと、いつまでも美しい輝きを失いません。



お手入れのしかた

便器が詰まったとき

万一、汚物や紙などが詰まったときは、ラバーカップを使用し、次の要領で詰まりを取ってください。

1. 便器の排水口をふさぐように、ラバーカップを押しつける。
2. 勢いよく手前に引いたり、押したり、数回繰り返す。

※透明ビニールでカバーしておくと汚水が飛び散るのを防ぐことができます。ラバーカップは、百貨店、スーパー、金物店などで販売されています。

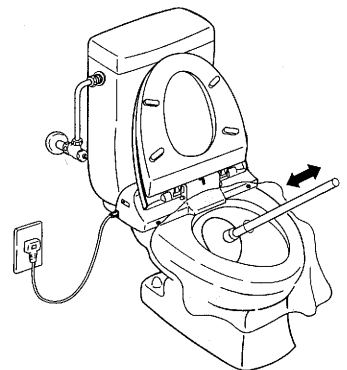

使用上のご注意

- 臭気吸込口に指を入れたり、ふさいだりしないでください。
(故障することがあります。)

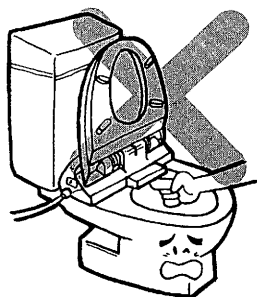

- 便座・便ふたの開閉は乱暴にしないでください。
(割れたり、ソフト閉止の故障の原因になります。)

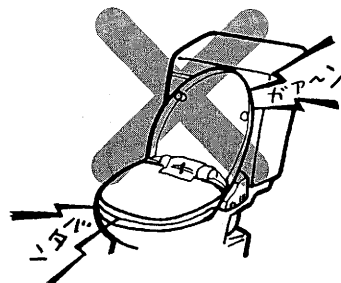

- 小さいお子様やお年寄りの方が使用されるときは周囲の方が十分注意してあげてください。

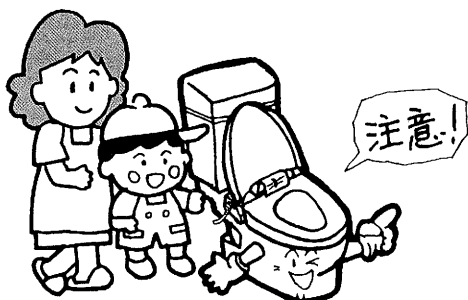

- 座ったまま後の便ふたに寄りかからないでください。
(傷ついたり、割れたりすることがあります。)

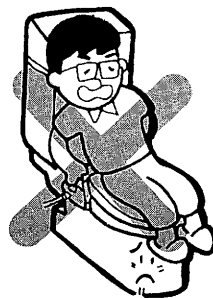

- 直流電源や 200V 電源で使用しないでください。
(故障の原因になります。)



- 便器にはトイレットペーパー以外のものは流さないでください。
また、多量のトイレットペーパーを一度にまとめて流さないでください。
(詰まる原因になります。)
(誤って物を落としたときは、詰まる原因になりますので水を流す前に拾い上げてください。)



新聞紙

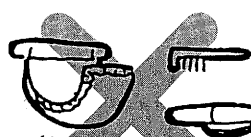

紙あいつ
生理用品

くし
歯ブラシ



おもちゃ

- 直射日光が当たらないようにしてください。
(変色することがあります。)

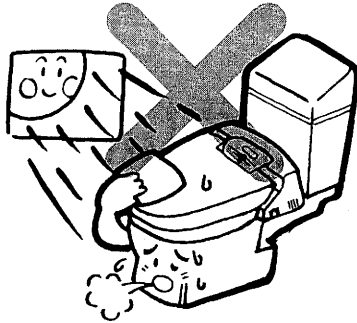

- ラジオなどを近づけると雑音が入ることがあります。雑音が入るときには脱臭普通便座から離れてご使用ください。

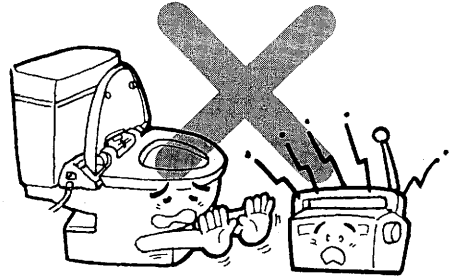

- 雷が発生しているときは、電源プラグを抜いてください。
(故障の原因になります。)

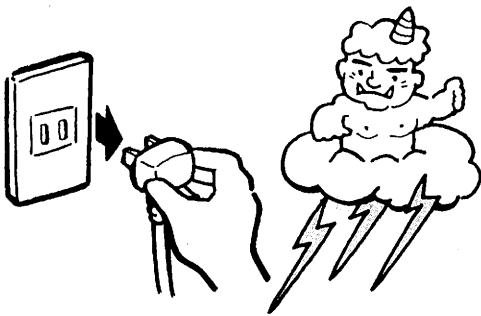

- 長期間使用しないときは、電源プラグを抜いておいてください。

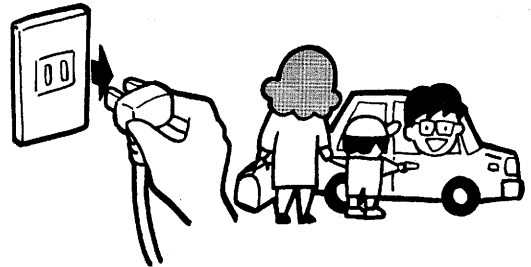

※便座・便ふたにカバーを使用される場合は、TOTOシートカバー及びふたカバーをお求めください。
(市販のカバーでは便座が立たなかったり、脱臭装置が誤作動することがありますのでご注意ください。)

